



**РУКОВОДСТВО ПО  
ЭКСПЛУАТАЦИИ  
КУХОННОЙ  
ВЫТЯЖКИ SCHTOFF**

**Albina  
Valencia  
America**

# RU

Пожалуйста, сначала прочитайте это руководство!

Уважаемый клиент,

Мы хотим предоставить Вашему вниманию, производимый на современных объектах, один из наилучших наших товаров, который прошел строгие процедуры контроля качества. Прежде чем приступить к эксплуатации устройства, мы настоятельно просим Вас внимательно прочитать полностью это руководство и сохранить его для обращения к нему в будущем.

## **Настоящее руководство по эксплуатации...**

Поможет вам быстро и безопасно использовать ваше устройство. Перед использованием данного изделия ознакомьтесь с инструкцией по эксплуатации.

В частности, ознакомьтесь с информацией и придерживайтесь инструкций, связанных с безопасностью.

Сохраните руководство в доступном месте, чтобы в случае необходимости вы бы смогли быстро обратиться к нему за информацией. Обратите внимание на то, что данное руководство по эксплуатации может также применяться к другим моделям. Существующие различия между моделями четко указаны в руководстве.

**Соответствует Правилам АЕЕЕ.**



**Инструкции и информация по безопасности**

Раздел 1



**Информация по использованию кухонной вытяжки**

Раздел 2

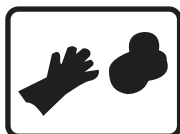

**Информация по обслуживанию вытяжки**

Раздел 3

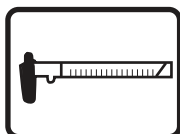

**Предупреждения и информация по сборке  
вытяжки**

Раздел 4



## **Меры предосторожности перед использованием кухонной вытяжки**

Инструкции и информация по безопасности

### Раздел 1

- \* До завершения монтажа вытяжного устройства не подключайте прибор к электрической сети. Рабочее напряжение устройства составляет 220-240 Вольт.
- \* Вытяжное устройство подключено к сетевому кабелю при помощи незаземленной розетки. Для выполнения электрических соединений обратитесь к квалифицированным специалистам.
- \* При необходимости прямого подключения к сети необходимо разместить между прибором и сетью двухполюсный выключатель с минимальным расстоянием между контактами 3мм.
- \* Не выполняйте соединения и не подключайте устройство к дымоходам для печей или же дымоходам, которые подвергаются воздействию пламени или же через которые происходит выброс обработанных газов.
- \* Не используйте вытяжное устройство без правильно установленных фильтров. Не рекомендуется удалять фильтры во время работы вытяжки.
- \* Не рекомендуется прикасаться к лампам после длительной работы кухонной вытяжки. Нагретые лампы могут повредить кожу ваших рук.
- \* Рекомендуется периодически проверять вытяжное устройство во время процесса жарки пищи. Перегретое масло может распространяться на ваш прибор и вызвать риск воспламенения.
- \* В случае, если очистка кухонной вытяжки не производится периодически, может возникнуть опасность пожара вашего прибора.
- \* Рекомендуется следить за тем, чтобы отсутствовал высокий уровень пламени во время приготовления пищи. В противном случае остатки масла на алюминиевом фильтре могут загореться и вызвать пожар.
- \* Если вы используете газовую плиту, не оставляйте включенной ни одну горелку, если на ней отсутствует посуда с готовящейся пищей. Убедитесь, что вы отключили включенную конфорку после того, как снимите с плиты посуду с едой. Мы рекомендуем вам выключить плиту до снятия с нее посуды с едой.
- \* Кухонную вытяжку необходимо включить после того, как вы установите на плиту кастрюлю или сковородку. Чтобы избавиться от неприятного запаха в кухне и от пара, образуемого в результате приготовления пищи, необходимо включить кухонную вытяжку еще на некоторое время после окончания процесса варки или жарки.
- \* В случае, если кухонная вытяжка одновременно работает вместе газовой плитой, необходимо убедиться, что в помещение поступает свежий воздух.

- \* В связи с тем, что упаковочные материалы могут представлять опасность для жизни, рекомендуется хранить вдали от детей.
- \* Если во время монтажа вытяжного устройства отсутствуют сварочные соединения или стыковые сегменты длина трубы для подключения к дымоходу может составлять от 4 до 5 метров. В случае, если длина трубопровода превышает 5 метров, рекомендуется использовать вытяжное устройство с углеродным фильтром внутреннего применения.
- \* Убедитесь, что ваш ребенок не играет с этим устройством. Необходимо следить за тем, чтобы маленькие дети не использовали данный прибор.
- \* В случае, если кухонная вытяжка одновременно работает вместе с электрической плитой или другими приборами, использующими газ или другие виды топлива, необходимо убедиться, что соблюдается достаточная вентиляция помещения (нецелесообразное применение к приборам, которые только вдувают воздух обратно в помещение),
- \* Данный прибор не предназначен для использования лицами (включая детей) с ограниченными физическими, или умственными способностями или лицами, у которых нет опыта обращения с прибором, кроме тех случаев, когда они находятся под присмотром лиц, ответственных за их безопасность.
- Если не поддерживается регулярная очистка и обслуживание масляных фильтров вытяжного устройства или же при отсутствии замены углеродного фильтра (по истечению 4 месяцев), возможен риск возгорания.
- \* На электрических плитах под вытяжным устройством не следует готовить пищу, которая обладает возможностью воспламенения.
- \* В отводной дымоход, в который поступает воздух, поступающий из приборов, которые используют газ или другие виды топлива, ни в коем случае не должен происходить сброс воздуха (нецелесообразное применение к приборам, которые только вдувают воздух обратно в помещение),
- \* Необходимо обеспечить соблюдение правил, связанных с выбросом воздуха.
- \* Для установки кухонной вытяжки, пожалуйста, свяжитесь с ближайшим авторизованным сервисным центром компании «KUMTEL». Наша компания не несет ответственности за любые проблемы, вызванные несоблюдением вышеуказанных предупреждений. Это устройство предназначено для бытового использования.

### **Внимание !!!**

Алюминиевые фильтры можно мыть в посудомоечной машине. В процессе промывки алюминиевых фильтров может наблюдаться изменение их цвета. Это вполне нормальная ситуация, вам не стоит переживать и производить замену фильтров.





### **Внимание !!!**

Дымоход вытяжного устройства не должен подсоединяться к воздуховодам, в которые осуществляется выброс других паров.

## КНОПКА ВКЛЮЧЕНИЯ / ВЫКЛЮЧЕНИЯ



### Функции кнопок:

-  Кнопка включения / выключения освещения
-  1. Кнопка включения /выключения минимальной скорости мотора
-  2. Кнопка включения /выключения средней скорости мотора
-  3. Кнопка включения /выключения максимальной скорости мотора

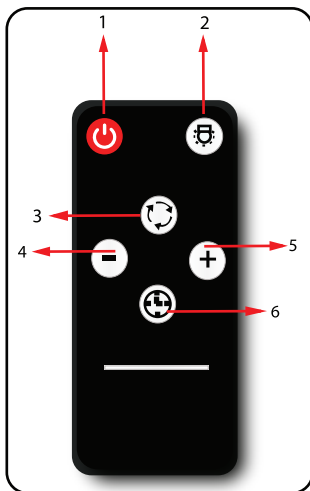

### КНОПКИ ПУЛЬТА ДИСТАНЦИОННОГО УПРАВЛЕНИЯ

1- Кнопка Включения / Выключения

2- Кнопка лампы

3- Вентиляция: (обеспечивает вентиляцию помещения в течение 24 часов, работает в течение 10 мин. в течение 1 часа с последующим 50 минутным простоем. Данная процедура повторяется каждые 24 часа.

4- Кнопка уменьшения скорости мотора

5- Кнопка увеличения скорости мотора

6- Таймер: Для того, чтобы установить таймер, необходимо нажать на кнопку регулировки таймера 6 во время работы мотора на требуемой скорости.



## ИНСТРУКЦИЯ ПО ОЧИСТКЕ И УХОДУ

### Раздел 3

Перед проведением технического обслуживания необходимо вытащить вилку шнура электропитания из розетки, обесточив, тем самым, все устройство, выключить распределительный щит или ослабить контакты предохранителя, подсоединенного к кухонной вытяжке.

#### **Алюминиевый фильтр**

Этот фильтр предотвращает попадание масляных частиц, содержащихся в воздухе, поэтому в зависимости от частоты использования вашего устройства в течение определенного периода времени он может загрязняться. С целью избежания поломки вашего устройства рекомендуется очищать фильтр вытяжки не реже, чем 1 раз в месяц. Для этого сначала удалите алюминиевые фильтры. Промойте их под струей воды с помощью жидкого моющего средства, высушите и установите на место. В процессе промывки алюминиевых фильтров может наблюдаться изменение их цвета. Это вполне нормальная ситуация, вам не стоит переживать и менять фильтр. Вы также можете мыть алюминиевые фильтры в посудомоечной машине.

#### **Удаление алюминиевых фильтров**

1. Выдвиньте задвижку крепления алюминиевого фильтра.
2. Затем медленно потяните алюминиевый фильтр по направлению вниз. Будьте предельно осторожны, иначе ваш фильтр может погнуться. После промывки установите алюминиевый фильтр на прежнее место, повторяя вышеуказанные шаги в обратной последовательности.

#### **Углеродный фильтр (Данный фильтр применяется без использования дымохода)**

Этот фильтр удаляет запахи, образующиеся в процессе приготовления пищи. Если не предусмотрено использование дымохода, данный фильтр обеспечивая циркуляцию воздуха на кухне, способствует его очищению. Периодичность замены вашего углеродного фильтра будет меняться в зависимости от времени приготовления и регулярной очистки алюминиевых фильтров. При нормальном использовании его следует менять не чаще одного раза в 4 месяца.

#### **Удаление углеродного фильтра**

- 1 – Для того, чтобы извлечь углеродный фильтр поверните его влево и потяните на себя.
- 2 – Установите новый углеродный фильтр.
- 3- Установите алюминиевые фильтры.

Используйте мягкую ткань, смоченную жидкостью, чтобы очистить внешнюю поверхность кухонной вытяжки. В процессе очистки никогда не используйте абразивные и жесткие чистящие средства. Чтобы предотвратить повреждение поверхности корпуса вытяжки из нержавеющей стали, рекомендуется использовать тряпку, протирая ее поверхность в том же направлении, что и следы от щетки. Во время очистки не следует вытаскивать стеклянные элементы лампы.

#### **Внимание:**

Не рекомендуется выполнять очистку кухонной вытяжки при помощи пароочистительных устройств.

#### **Внимание:**

В случае несоблюдения правил и инструкций по очистке и смене фильтров вашего вытяжного устройства, может возникнуть пожар.

## Замена лампы

Для обеспечения освещения ваше вытяжное устройство оснащено лампочкой. Для того, чтобы избежать возможность поражения электрическим током, прежде всего вытащите вилку электрического шнура из розетки перед началом замены лампочки.

## Замена светодиодной LED-лампы



Нажмите рукой на вкладки держателя лампы и потяните на себя.



Прокручивая влево LED-лампу, извлеките ее из разъема. Новую LED-лампу необходимо вставить в разъем, прокручивая ее в правую сторону.

### Внимание!

Если вам требуется транспортная перевозка вытяжного устройства, сначала отключите электрическое соединение, а затем выполните его демонтаж. Если возможно, выполняйте транспортировку вытяжки в ее оригинальной упаковке, учитывая при этом предупреждающие знаки на ней относительно условий транспортировки. В случае отсутствия оригинальной коробки, упакуйте устройство так, чтобы оно не имело возможности повредиться.

### Настоятельно просим вас придерживаться следующих рекомендаций:

1. При получении вашей кухонной вытяжки потребуйте оформления гарантийного талона у своего авторизованного дилера.
2. Используйте устройство в соответствии с инструкциями по эксплуатации.
3. У специалиста, оказывающего услуги по установке и техническому сервису, потребуйте предъявить идентификационную карточку «техника-специалиста».
4. После окончания услуг по установке и техническому сервису у технического специалиста потребуйте квитанцию на оказание услуг, которая может понадобиться в будущем, в случае возникновения каких-либо неполадок.



Раздел 4

# Информация и предупреждения о монтаже кухонной вытяжки

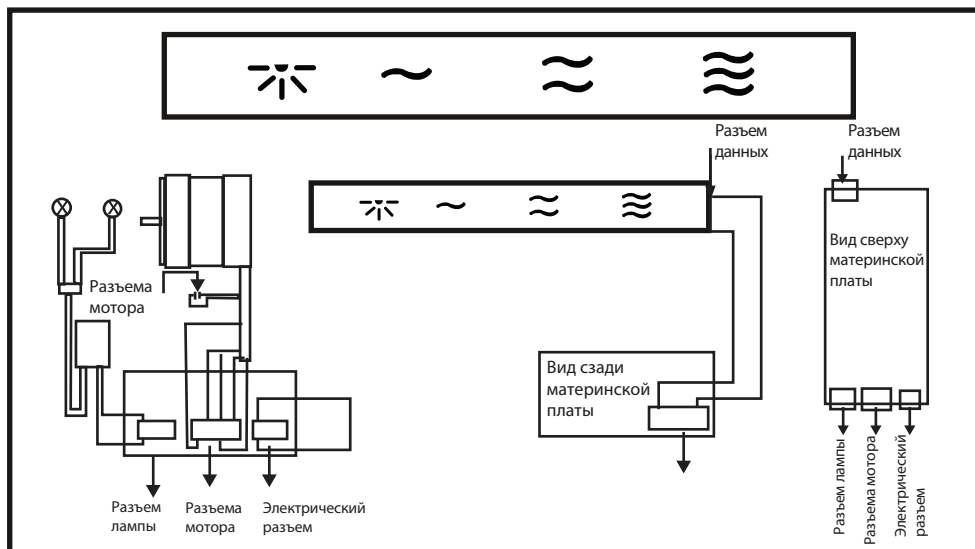



ПОДВЕСНАЯ ПЛАСТИНА ВЫТЯЖКИ

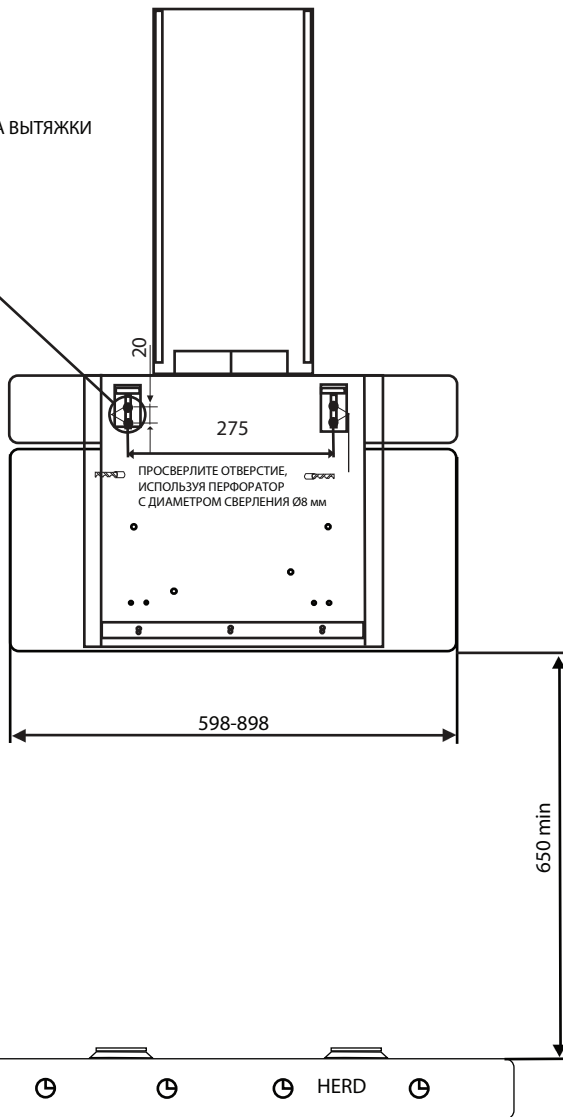

ИМПОРТЕР: Индивидуальный предприниматель  
Свентуховская Жанна Анатольевна Юр. адрес: г. Минск, ул.  
Одинцова 71/2, кв.123, тел. 244-15-02Сервисный центр: ИП  
Свентуховская Ж.А. Адрес: Минск,ул. Тимирязева, 121/4  
+375 (17) 350-15-25; +375 (44) 551-30-79

#### ИНФОРМАЦИЯ О ПРОИЗВОДИТЕЛЕ

Завод-изготовитель:KUMTEL Dayanıklı Tüketim Malları  
Plastik San. ve Tic. A.Ş.Адрес: Organize San. Bol. 6. Cad. No: 42  
38080 Kayseri – Турция



