



# Инструкция

по эксплуатации



Духовой шкаф  
SCHTOFF

CME 7307 BK  
CME 7307 WH

[SCHTOFF.COM](http://SCHTOFF.COM)

---

# Уважаемый покупатель!

**Благодарим Вас за выбор духового шкафа торговой марки Schtoff!**

Духовые шкафы Schtoff просты в использовании и высокоэффективны. Внимательно прочитайте данную инструкцию по эксплуатации перед началом использования духового шкафа.

Данный духовой шкаф прошел тщательную проверку на безопасность и функциональность на заводе.

Соблюдая данные инструкции, вы сможете избежать каких-либо проблем при использовании прибора.

Важно сохранить инструкцию по эксплуатации и хранить ее в надежном месте, чтобы к ней можно было обратиться в любое время.

Следуйте инструкциям во избежание возможных несчастных случаев.

## **Внимание!**

Не используйте духовку, пока не прочтете данное руководство по эксплуатации.

Духовка предназначена только для домашнего использования.

Производитель оставляет за собой право вносить изменения, не влияющие на работу прибора.

# СОДЕРЖАНИЕ

---

Техника безопасности.....	3
Описание устройства.....	8
Установка.....	10
Управление духовым шкафом.....	14
Уход и обслуживание.....	18
Техническая информация .....	23

# ТЕХНИКА БЕЗОПАСНОСТИ

## ПРИМЕЧАНИЕ:

Убедитесь, что поблизости (за устройством) есть заземленная розетка.

Для устройства рекомендуется, но не обязательно, использовать выделенную цепь питания. Дополнительные электроприборы в той же цепи могут превышать номинальный ток (силу тока) для этой цепи. Если после установки вашего устройства сработает автоматический выключатель или перегорит предохранитель, то, скорее всего, потребуется выделенная цепь.

**!Прибор должен устанавливаться только квалифицированным специалистом в соответствии с предоставленными инструкциями. Неправильная установка может причинить вред людям, животным или нанести ущерб имуществу.**

Производитель снимает с себя всякую ответственность за неправильную установку, которая может нанести вред людям и животным, а также нанести ущерб имуществу.

**Важно:** Перед выполнением любых работ по регулировке или техническому обслуживанию устройства необходимо отключить электропитание.

**ВНИМАНИЕ:** При использовании прибора, необходимо соблюдать базовые правила безопасности: встраиваемый духовой шкаф является электрическим оборудованием. Как и при использовании любого другого электрического оборудования, в особенности приборов для нагрева, следуйте базовым правилам безопасности для избежания пожара, ожогов, удара током и/или других серьезных травм.

!Во время использования прибор сильно нагревается. Не дотрагивайтесь до частей внутри духового шкафа, так как они могут сильно нагреваться.

!Всегда держите детей подальше от плиты.

!Во время работы прямой контакт с плитой может привести к ожогам!

!Следите за тем, чтобы мелкие предметы бытовой техники, включая соединительные провода, не касались горячей духовки или варочной панели, поскольку изоляционный материал этого оборудования обычно не устойчив к высоким температурам.

!Не оставляйте плиту без присмотра во время жарки. Масла и жиры могут загореться из-за перегрева или выкипания.

!Не ставьте кастрюли весом более 15 кг на открытую дверцу духовки и кастрюли весом более 25 кг на варочную панель.

!Не используйте для очистки дверцы агрессивные чистящие средства или острые металлические предметы, так как они могут поцарапать поверхность, что может привести к растрескиванию стекла.

!Не используйте духовой шкаф в случае технической неисправности. Любые неисправности должны устраняться квалифицированным и уполномоченным лицом.

!В случае любого инцидента, вызванного технической неисправностью, отключите питание и сообщите о неисправности в сервисный центр для устранения.

Правила и положения, содержащиеся в данной инструкции по эксплуатации, должны строго соблюдаться.

# ТЕХНИКА БЕЗОПАСНОСТИ

! Включать духовой шкаф должны только лица, которые ознакомились с содержанием данной инструкции по эксплуатации.

!Запрещается очищать духовой шкаф с помощью пароочистителя.

!Прилегающая к духовке мебель должна быть изготовлена из термостойкого материала. Кухонные шкафы с внешней отделкой из шпона необходимо собирать с помощью клея, выдерживающего температуру до 100°C.

!Легковоспламеняющиеся предметы, такие как шторы, мебель, подушки, одежда, постельное белье, бумага и т. д., должны находиться на расстоянии не менее 0,9 метра от передней и задней части прибора. Не используйте данное устройство в местах, где могут присутствовать бензин, краска или другие легковоспламеняющиеся жидкости или их пары.

!Чтобы снизить риск возгорания, не размещайте и не устанавливайте данное устройство в местах, где вентиляционные или циркуляционные каналы могут быть заблокированы.

!Шнур питания устройства должен быть подключен к правильно заземленной и защищенной электрической розетке напряжением 220–240 В. Всегда используйте защиту от замыканий на землю, если того требуют правила. Чтобы снизить риск возгорания, не прокладывайте шнур питания под ковриками и т. д. Держите шнур питания вдали от мест с интенсивным движением, где о него можно споткнуться. Не используйте удлинитель, который может перегреться и стать причиной возгорания.

!При транспортировке или хранении устройства храните его в сухом месте, защищенном от пыли, чрезмерной вибрации и прочих факторов, которые могут привести к повреждению устройства.

!Не эксплуатируйте духовку с поврежденным шнуром или вилкой, а также с неисправным нагревателем, после его падения или какого-либо повреждения. Обратитесь в авторизованный сервисный центр для проверки, электрической или механической регулировки или ремонта.

!Если шнур питания поврежден, его необходимо заменить подходящим шнуром, который можно приобрести у производителя или в сервисном центре. Используйте прибор только так, как описано в данном руководстве. Любое другое использование, не рекомендованное производителем, может привести к возгоранию, поражению электрическим током или травмированию людей.

!Этот прибор не предназначен для использования лицами (включая детей) с ограниченными физическими, сенсорными или умственными способностями, а также с недостатком опыта и знаний, за исключением случаев, когда они находятся под присмотром или проинструктированы относительно использования прибора лицом, ответственным за их безопасность. За детьми следует следить, чтобы они не играли с прибором.

!Не лейте холодную воду в блюдо, готовящееся на горячем противне. Образующийся пар может вызвать серьезные ожоги, а резкое изменение температуры может повредить эмаль.

## ТЕХНИКА БЕЗОПАСНОСТИ

---

Чистка и обслуживание не должны производиться детьми, если они не достигли возраста 8 лет, и не находятся под присмотром ответственных за них лиц. Храните прибор и его шнур в недоступном для детей младше 8 лет месте.

Приборы могут использоваться лицами с ограниченными физическими, сенсорными или умственными способностями или лицами с недостатком опыта и знаний, если они находятся под присмотром или проинструктированы относительно безопасного использования прибора и если они осознают связанные с этим опасности.

Этот прибор могут использовать дети в возрасте от 8 лет и старше, а также лица с ограниченными физическими, сенсорными или умственными способностями или с недостатком опыта и знаний, если они находятся под присмотром или проинструктированы по безопасному использованию прибора и понимают возможные риски. Чистка и пользовательское обслуживание не должны производиться детьми без присмотра.

Во время использования прибор нагревается. Следует соблюдать осторожность и не прикасаться к нагревательным элементам внутри духовки.

**Внимание:** Некоторые части прибора могут нагреваться во время использования. Маленьких детей следует держать подальше от работающей духовки. Не используйте жесткие абразивные чистящие средства или острые металлические скребки для чистки стекла дверцы духовки, поскольку они могут поцарапать поверхность, что может привести к разрушению стекла.

**Внимание:** Перед заменой лампы убедитесь, что прибор выключен, чтобы избежать поражения электрическим током.

## Энергоэффективность

---



Ответственное использование энергии не только экономит деньги, но и помогает окружающей среде.

Призываем вас экономить энергию! И вот как вы можете это сделать.

**!Не открывайте кастрюлю слишком часто (так кастрюля никогда не закипит!)**

Не открывайте дверцу духовки слишком часто.

**!Своевременно выключайте духовку и используйте остаточное тепло.**

При длительном приготовлении выключайте зоны нагрева за 5–10 минут до окончания приготовления. Это экономит до 20 % энергии.

**Используйте духовку только для приготовления больших блюд.**

Мясо весом до 1 кг экономнее можно приготовить в кастрюле на варочной панели.

**!Используйте остаточное тепло духовки.**

Если время приготовления превышает 40 минут, выключите духовку за 10 минут до окончания времени.

**Важно!** При использовании таймера установите более короткое время приготовления в зависимости от приготавливаемого блюда.

**!Убедитесь, что дверца духовки плотно закрыта.**

Тепло может просачиваться через щели несмотря на дверные уплотнители.

**!Не устанавливайте духовой шкаф вблизи от холодильников/морозильников.**

Это может привести к неоправданному расходу электроэнергии.

## РАСПАКОВКА



При транспортировке использовалась защитная упаковка для защиты прибора от повреждений.

Утилизируйте все элементы упаковки таким образом, чтобы не нанести вред окружающей среде.

Все материалы, используемые для упаковки прибора, экологически безопасны; они на 100% подлежат вторичной переработке и имеют соответствующий символ. **Осторожно!** Во время распаковки упаковочные материалы (полиэтиленовые пакеты, кусочки пенопласта и т.п.) следует хранить в недоступном для детей месте.

## УТИЛИЗАЦИЯ БЫТОВОГО ПРИБОРА



Согласно Европейской директиве 2002/96/ЕС применяются следующие правила:

 Электрические и электронные устройства нельзя утилизировать вместе с бытовыми отходами. Потребители обязаны по закону сдавать электрические и электронные устройства по окончании срока их службы в общественные пункты сбора, созданные для этой цели, или в точки продажи. Эти правила определяются национальным законодательством соответствующей страны. Этот символ на изделии, инструкции по эксплуатации или упаковке указывает, что на изделие распространяются данные правила. Перерабатывая, повторно используя материалы или используя другие формы утилизации старых устройств, вы вносите важный вклад в защиту окружающей среды.

# ОПИСАНИЕ УСТРОЙСТВА

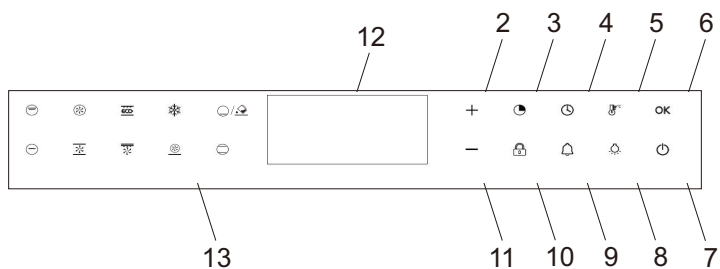
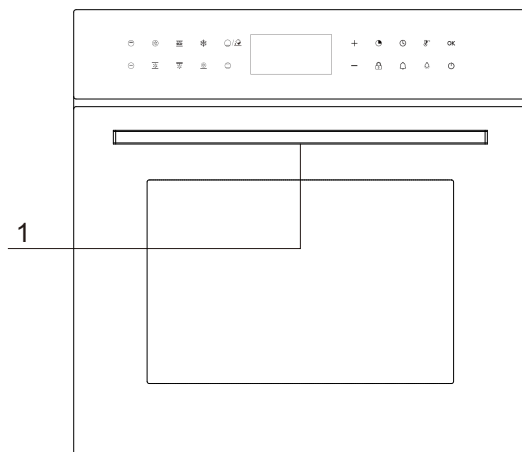

- |                    |                           |
|--------------------|---------------------------|
| 1. Ручка дверцы    | 7. Вкл/выкл               |
| 2. Больше          | 8. Подсветка              |
| 3. Отсрочка старта | 9. Таймер                 |
| 4. Часы            | 10. Блокировка от детей   |
| 5. Температура     | 11. Меньше                |
| 6. ОК              | 12. Дисплей               |
|                    | 13. Кнопки выбора функций |

# КОМПЛЕКТАЦИЯ

---

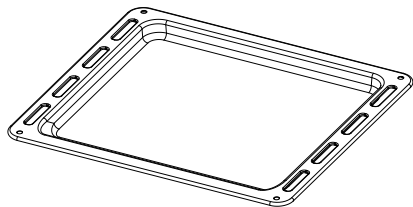

Противень

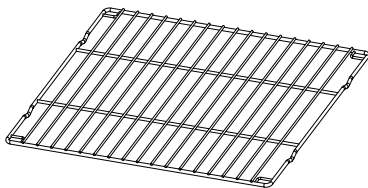

Решетка для гриля

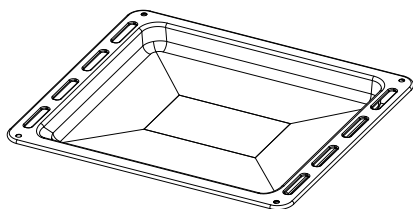

Глубокий противень

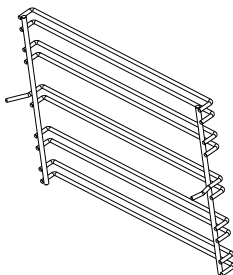

Боковые решетки x 2

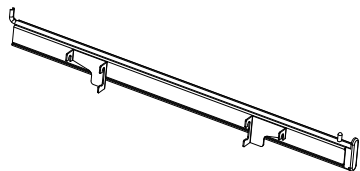

Правая телескопическая направляющая

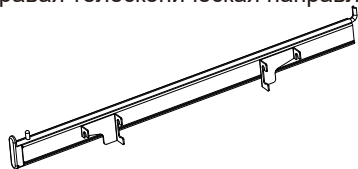

Левая телескопическая направляющая



Термощуп

## КОМПЛЕКТАЦИЯ

Съемные боковые решетки:

Если вам нужно очистить боковые решетки или боковые панели камеры духового шкафа, сначала вытащите ножку 2, а затем ножку 1. После очистки можно установить боковые решетки на место, выполнив следующие действия:

Установите ножки боковых решеток в крепежные отверстия боковых панелей.

Установите ножки боковых решеток в монтажные отверстия камеры.

Обратите внимание: при установке вставьте ножку 1 (легко вставляется) боковой решетки в монтажное отверстие, затем с усилием вставьте ножку 2 (зажимную) боковой решетки в монтажное отверстие.

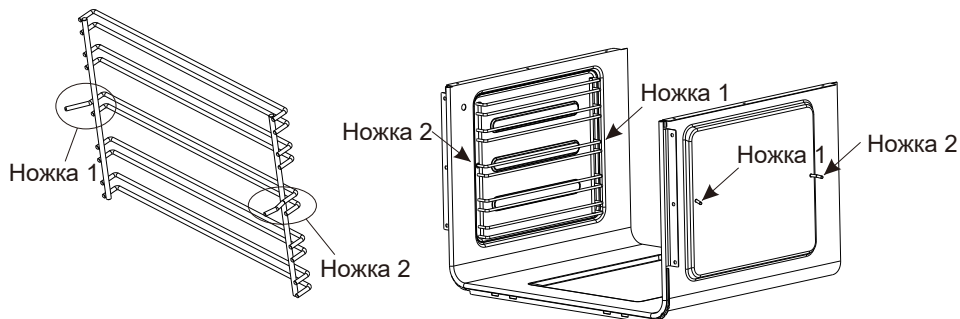

Установка и снятие телескопической направляющей:

Повесьте направляющую на кронштейн, поверните направляющую, чтобы зажать направляющую. Поверните направляющую в противоположном направлении, а затем поднимите ее на 45°.

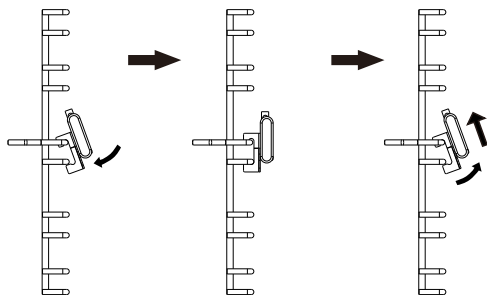

## УСТАНОВКА

!Помещение кухни должно быть сухим, хорошо проветриваемым и оборудованным эффективной вентиляцией. При установке духовки обеспечьте легкий доступ ко всем элементам управления.

!Задняя и одна из боковых стен встраиваемого духового шкафа могут быть размещены рядом с высоким предметом мебели или стеной.

Покрытие или шпон, используемые на встроенной мебели, должны быть приклеены термостойким клеем, выдерживающим температуру до 100°C.

Это предотвратит деформацию поверхности или отслоение покрытия.

!Размеры ниши для встраивания указаны на диаграмме в данном руководстве.

!Убедитесь, что сетевая вилка отключена, а затем подключите духовку к электросети.

!Полностью вставьте духовку в отверстие, не допуская выпадения двух винтов в местах, показанных на диаграмме.

### **ВНИМАНИЕ:**

!Во избежание перегрева, не устанавливайте духовой шкаф в закрытую кухонную мебель с декоративной дверцей.

!Перед снятием и очисткой вентилятора духовки следует отключить духовку от питания, а затем разобрать и собрать следующим образом:

ослабьте четыре винта на вентиляторе с помощью отвертки. После очистки вентилятора закрепите его с помощью четырех винтов.

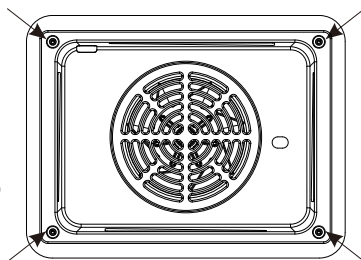
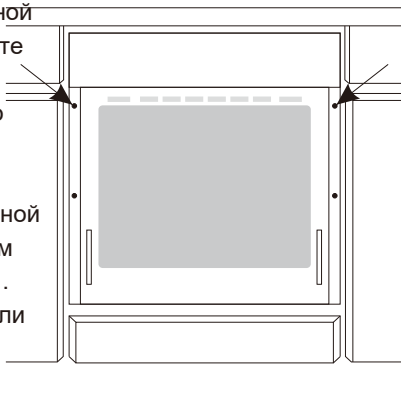

# УСТАНОВКА

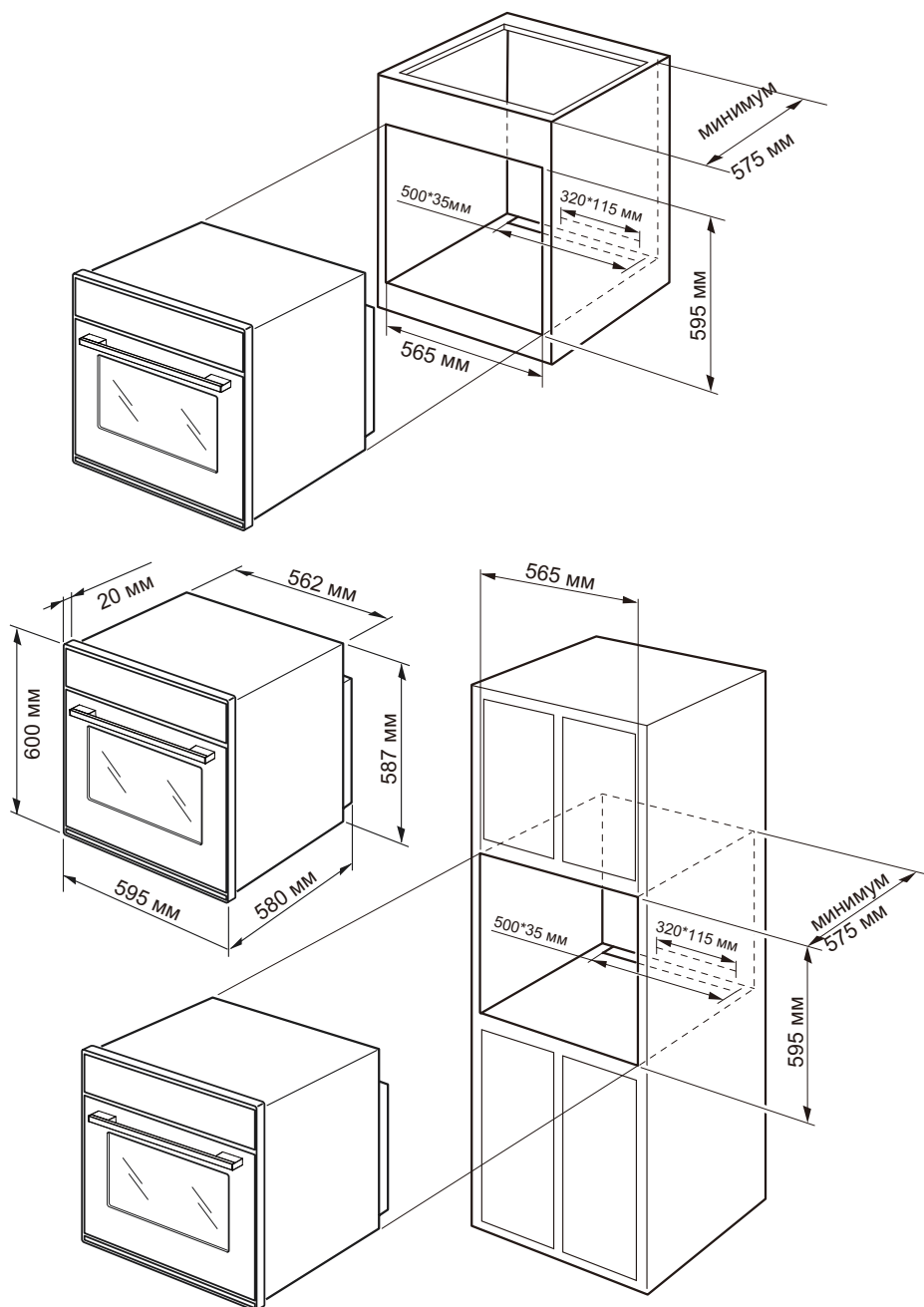

# УСТАНОВКА

## Электрическое соединение

### Внимание!

Все электромонтажные работы должен выполнять квалифицированный электрик. Не выполняйте электромонтажные работы самостоятельно.

### Рекомендации по установке

Духовка рассчитана на работу с переменным током (220–240 В/50 Гц). Схема подключения находится на крышке с проводами. Помните, что кабель должен соответствовать типу подключения и мощности духовки.

Для снятия натяжения закрепите кабель с помощью зажима.

### Внимание!

Не забудьте подключить цепь безопасности к клемме держателя, отмеченной значком . Используйте предохранительный выключатель, с помощью которого можно отключать питание в случае аварийной ситуации. Расстояние между рабочими контактами предохранителя должно быть не менее 3 мм.

Прежде чем подключать духовку к электроснабжению ознакомьтесь с информацией на паспортной табличке и схемой подключения.

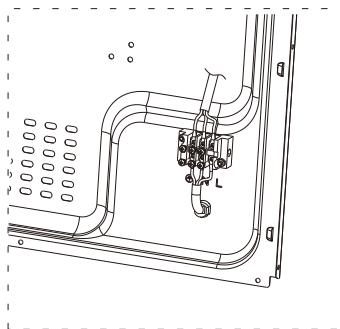
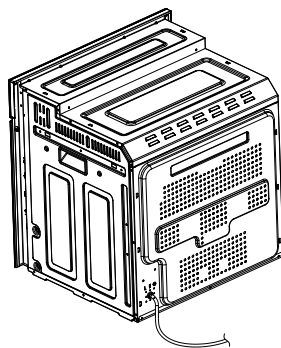

## ЭЛЕКТРИЧЕСКАЯ ДИАГРАММА

**Внимание! Напряжение нагревательных элементов 220V~240V**

Внимание! Подключайте проволочный предохранитель к терминалу 

При подключении прибора напряжением 220V~240V:

Желто-зеленый провод подключаем к 

Голубой провод подключаем к N(ноль)

Коричневый провод подключаем к L(фаза)

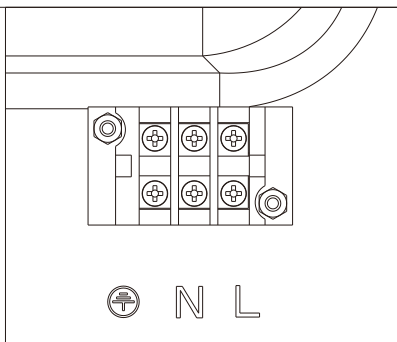

## УПРАВЛЕНИЕ ДУХОВЫМ ШКАФОМ

---

### Перед первым использованием

!Снимите упаковку, удалите остатки упаковки с духового шкафа.

!Выньте и промойте детали духовки теплой водой с небольшим количеством моющего средства. Включите вентиляцию в комнате или откройте окно.

!Нагрейте духовку без посуды (до температуры 250°C, примерно 30 минут), удалите пятна и тщательно протрите.

### Важно!

Внутреннюю часть духовки следует мыть только теплой водой с небольшим количеством моющего средства.

# УПРАВЛЕНИЕ ДУХОВЫМ ШКАФОМ

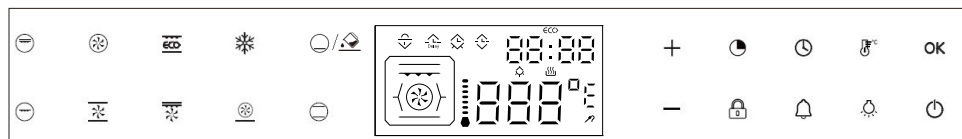

## LED дисплей



1. Включение и выключение:

1.1-Нажмите  и удерживайте в течение 3 сек, чтобы включить духовку.

1.2-В выключенном состоянии:нажмите  один раз для перехода в режим часы и установки времени.

1.3- В режиме часы: нажмите один раз на кнопку  для перехода в рабочий режим (е сли никакие действия не предпринимаются в течение 10 мин, происходит переход в режим ожидания).Таже в режим ожидания можно вернуться, повторно нажав на кнопку включения 

1.4- В рабочем режиме , один раз нажмите на  для перехода в режим ожидания.

### Режим ожидания часы:

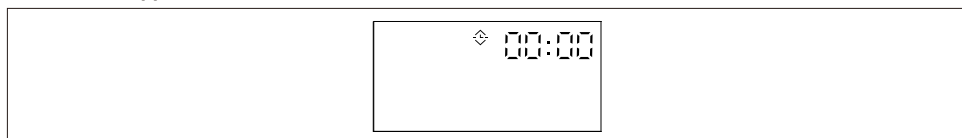

### Режим ожидания в рабочем режиме:

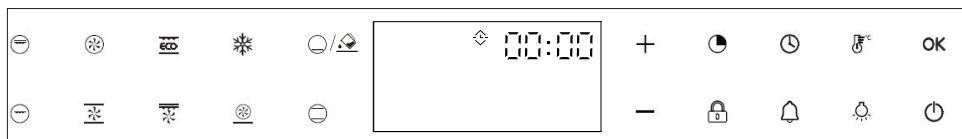

### Рабочий режим:

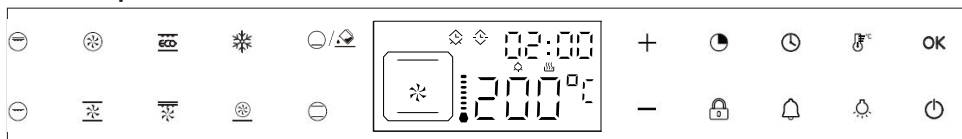

# УПРАВЛЕНИЕ ДУХОВЫМ ШКАФОМ

## 2. Настройка часов

2.1- В о включенном состоянии на дисплее отобразятся часы, значение "часы" будет мигать. Установите время с помощью кнопок + и -. Диапазон от 0 до 23.

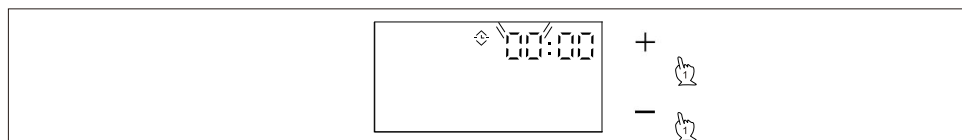

2.2- Нажмите один раз на кнопку , значение "минуты" будет мигать. Установите время с помощью кнопок + и -. Диапазон от 0 до 59.

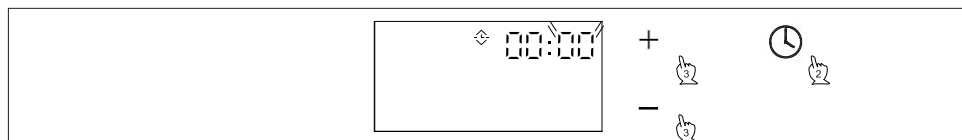

2.3- Нажмите на **OK** , чтобы завершить установку времени на часах, например 12:30.

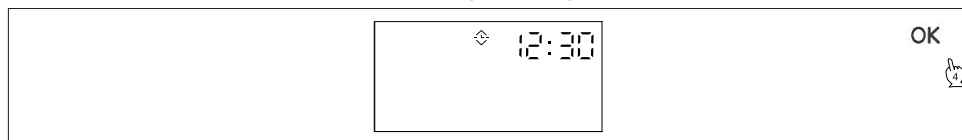

Или включите питание и сразу нажмите **OK** на дисплее отобразится время по умолчанию 0:00. Чтобы переустановить время нажмите на . Замигает значение "часы" или значение минуты. Установите нужное время, как описывалось выше.

## 3. Настройка функций (Функция : устанавливаем на 1 час и 30 мин, температура 200)°C

3.1- В режиме ожидания часов, нажмите на , чтобы зайти в режим установки функций.

Выберите функцию  на дисплее отобразится значок функции и температура.

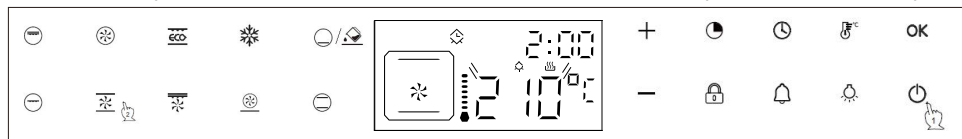

3.2- С помощью кнопок + и - установите нужную температуру (больше или меньше, с шагом 5°C).

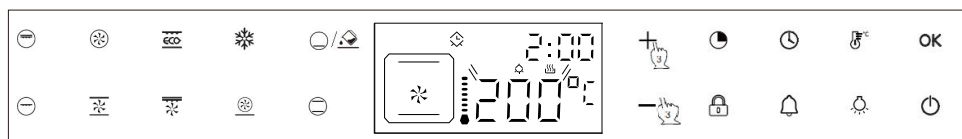

## УПРАВЛЕНИЕ ДУХОВЫМ ШКАФОМ

3.3-Нажмите один раз на кнопку . Начнет мигать значение часы, установите часы (от 0 до 9);

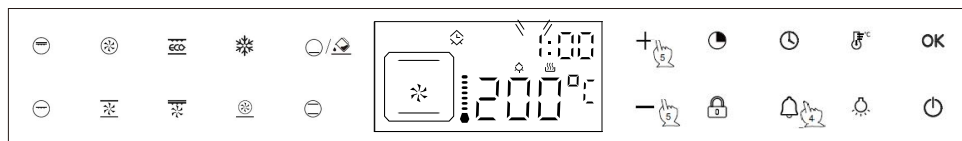

При повторном нажатии на  начнет мигать значение минуты, задайте значение от 0 до 59;

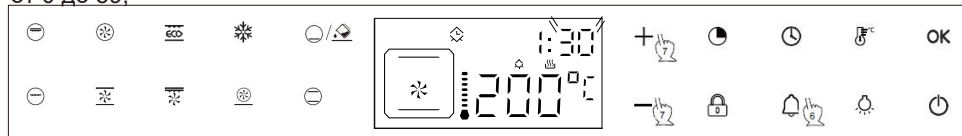

После установки времени готовки, нажмите ОК и начнется процесс готовки.

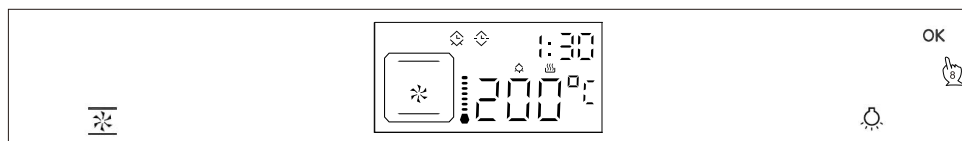



### Примечание:

После установки времени готовки, нажмите на значок , чтобы задать температуру.

После выполнения пункта 3.1, можно нажать на кнопку ОК для включения духовки с температурой по умолчанию (210°C) и временем готовки по умолчанию (2 ч аса).

### 4.Блокировка от детей



Блокировка: в режиме ожидания или во время готовки нажмите  и удерживайте в течение 4 секунд, включится блокировка. На дисплее отобразится значок .

При включенной блокировке, можно отключить духовку, нажав .

Все остальные кнопки работать не будут.

Разблокировка: В заблокированном состоянии нажмите на значок  и удерживайте 4 секунды. Блокировка выключится и значок  на дисплее отключится.

### 5.Подсветка

После включения режима готовки автоматически загорается лампочка и через 2 минуты она автоматически отключается (и ли ее можно отключить, один раз нажав на кнопку ). Если духовка не работает, нажмите на кнопку  один раз, чтобы подсветка загорелась. Если удерживать кнопку подсветки в течение 4 секунд, то подсветка включится на более продолжительное время. Чтобы отключить подсветку, повторно нажмите на кнопку .

# УПРАВЛЕНИЕ ДУХОВЫМ ШКАФОМ

## 6. Функция отсрочки старта

После выполнения пункта 3.1., нажмите на кнопку , чтобы установить время отсрочки старта приготовления. Чтобы установить время, воспользуйтесь кнопками + и -.  
Внимание: Время отсрочки старта должно быть больше текущего времени на часах. Например: на часах 12:30, а начать приготовление нужно через 30 минут, поэтому время отсрочки старта устанавливаем на 13:00.

## 7. Уведомление об ошибке

7.1- Сенсор не подключен или выключился. На дисплее отобразится E1, а другие значки погаснут. Раздастся звуковой сигнал.

7.2-Короткое замыкание сенсора. На дисплее отобразится E2; другие значки погаснут и раздастся звуковой сигнал.

7.3-Проблема с набором температуры. Если камера духового шкафа не наберет нужную температуру через 5 минут после включения духового шкафа, значит возникла проблема с нагревом. На дисплее отобразится E3.

Примечание: Если дверь духового шкафа открыть во время готовки, лампа, обогреватель и вентилятор перестанут работать, а когда вы закроете дверь, устройство возобновит работу.

## Функции

Значок на панели управления	Режим приготовления*	Температура по умолчанию	Диапазон температуры для настройки
	Турбо-гриль . В данном режиме Вы можете приготовить мясо большим куском, целую курицу или рыбу с хрустящей золотистой корочкой.	210	50-250
	Гриль . В данном режиме Вы можете приготовить мясо, куски курицы или рыбу с хрустящей золотистой корочкой.	210	50-250
	Конвекция 3D. Одновременно работают нагревательный элемент вокруг вентилятора и сам вентилятор, создающий постоянную циркуляцию горячего воздуха вокруг готовящегося блюда. Режим подходит для приготовления мяса и выпечки на нескольких уровнях	210	50-250
	Классический нагрев + работа вентилятора. Данный режим подходит для приготовления поднимающейся выпечки и консервирования овощей и фруктов	210	50-250
	ЭКО-режим оптимизирует энергопотребление в ходе приготовления. <u>Используется для приготовления мяса и выпечки. Также данный режим используется для быстрой очистки прибора</u>	210	50-250
	Турбо-гриль AIR FRY подходит для приготовления небольших кусков мяса, например, стейков, шницелей, колбасок, а также для запекания бутербродов и тостов	210	50-250
	Размораживание (работа вентилятора). Постоянная мощная циркуляция воздуха вокруг замороженного продукта без включения нагревательных элементов разморозит его вдвое короче обычного времени. Не забывайте переворачивать продукты!	—	—
	Режим пиццы подходит для приготовления пиццы, небольших порций бутербродов, тостов, пивных колбасок	210	50-250
	Нижний нагрев. В данном режиме работает только нижний нагревательный элемент. Используйте его, если необходимо запечь блюдо снизу	60	50-180
	гарантирует равномерную прожарку со всех сторон мяса, птицы, рыбы	210	50-250

## УПРАВЛЕНИЕ ДУХОВЫМ ШКАФОМ

### Как использовать термощуп для мяса:

Откройте крышку розетки термощупа и вставьте термощуп в розетку.

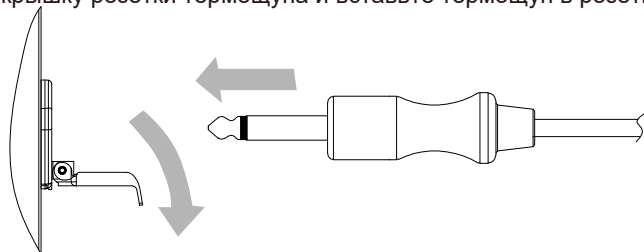

В рабочем режиме нажмите и удерживайте кнопку ОК в течение 3 секунд, чтобы активировать функцию термощупа. На дисплее отобразится значок  и температура блюда. Нажмите + или -, чтобы установить температуру срабатывания термощупа (по умолчанию установлена температура 80°C). Нажмите ОК, чтобы продолжить процесс. Температура камеры и температура термощупа отображаются попеременно во время рабочего процесса. Когда температура термощупа достигнет заданной температуры, раздастся звуковой сигнал, который можно отключить, нажав любую кнопку (или автоматически выключить через 5 минут).

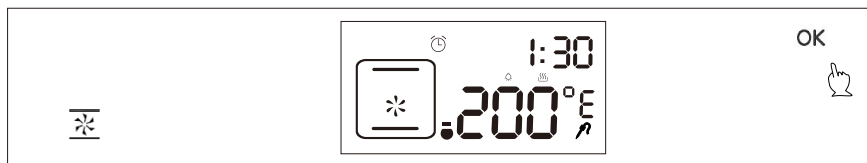

Во время работы функции термощупа, нажмите и удерживайте кнопку ОК в течение 3 секунд, чтобы отменить функцию термощупа. Или просто отключите термощуп.

## УХОД И ОБСЛУЖИВАНИЕ

### Духовой шкаф

! Духовку следует чистить после каждого использования. При чистке духовки освещение должно быть включено, чтобы лучше видеть поверхности.

!Камеру духовки следует мыть только теплой водой с небольшим количеством моющего средства.

!После очистки камеры духовки вытрите ее насухо.

### Внимание!

Для ухода за духовым шкафом не используйте абразивные моющие средства.

### !Очистка паром\* :

-- в миску, поставленную в духовку на первый уровень сверху, налейте 250 мл воды (1 стакан).

-- закройте дверцу духовки.

-- выберите функцию нижнего нагрева.

- установите минимальную температуру нагрева.

-- нагревайте камеру духовки примерно 30 минут.

-- откройте дверцу духовки, протрите камеру изнутри тряпкой или губкой и промойте теплой водой с моющим средством.

**Внимание!** В результате очистки паром под духовкой может скопиться конденсат.

!После очистки духовки вытрите ее насухо.

### Замена лампочки внутри духовки

Во избежание поражения электрическим током перед заменой лампы убедитесь, что прибор выключен.

!Выключите прибор и отсоедините вилку электропитания.

!! отвинтите и промойте плафон лампочки, а затем вытрите его насухо.

!! выкрутите лампочку из патрона, заменить лампочку на новую – высокотемпературную (300°C) со следующими параметрами:

-напряжение  
220~240 В

-мощность 25 Вт

-Тип лампочки G9

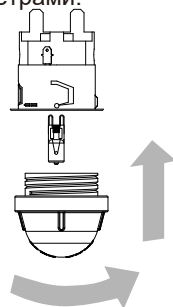

Лампочка

!Вверните лампочку, убедившись, что она правильно вставлена в керамический патрон.

Установите на место плафон.

## УХОД И ОБСЛУЖИВАНИЕ

### Снятие двери

Чтобы облегчить доступ к камере духовки для чистки, можно снять дверцу. Для этого наклоните предохранительную часть петли вверх. Слегка закройте дверцу, поднимите и потяните ее на себя. Чтобы снова установить дверцу на духовку, действуйте в обратной последовательности. При установке следите за тем, чтобы выемка петли правильно располагалась на выступе держателя петли. После установки дверцы на духовку предохранительную защелку следует снова осторожно опустить вниз. Если предохранительная защелка не установлена, это может привести к повреждению петли при закрытии двери.

Последовательность действий:

- a) полностью откройте дверь
- b) поднимите и поверните небольшие рычаги, расположенные на двух шарнирах;
- c) возьмитесь за дверь с двух внешних сторон и медленно, но не закрывайте ее полностью;
- d) потяните дверь на себя, снимите ее с петель;

Установка двери выполняется в обратной последовательности

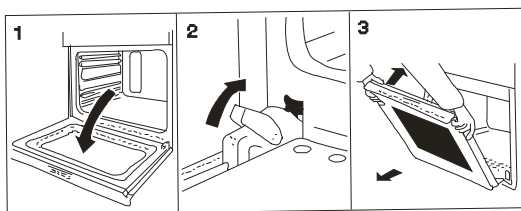

Снятие двери

## ▶ Снятие внутреннего стекла

### 1. Снятие и установка внутреннего стекла

1.1. Снятие внутреннего стекла: Одновременно нажмите на защелку сверху перекладины и толкните перекладину вперед, чтобы снять перекладину; затем потяните внутреннее стекло вперед, чтобы снять его; завершить разборку внутреннего стекла.

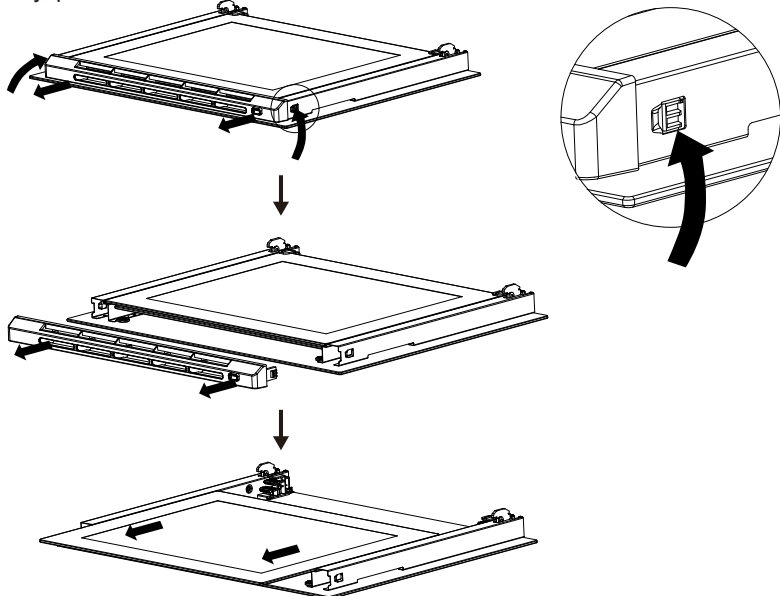

1.2. Установка внутреннего стекла: Вставьте внутреннее стекло в прорезь для внутреннего стекла; затем зафиксируйте обе стороны перекладины на дверном кронштейне (защелки должны быть установлены на место), чтобы завершить сборку внутреннего стекла.

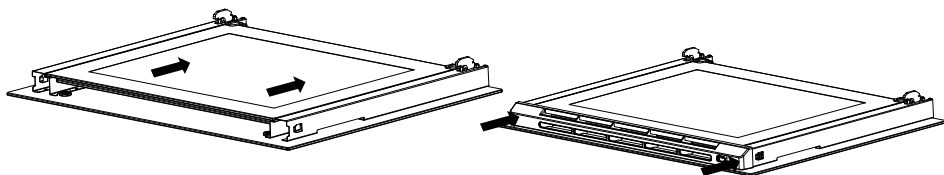

### ▶ Снятие внутреннего стекла

#### **2.Снятие и установка центрального стекла.**

2.1.Снятие центрального стекла: после выполнения шага 1.1 снимите центральное стекло, потянув его вперед.

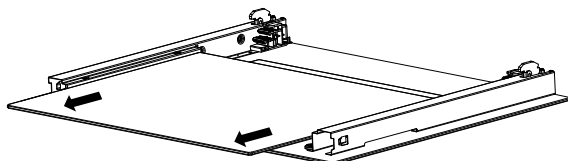

2.2.Установка центрального стекла: защелкните центральное стекло в прорези для центрального стекла, а затем перейдите к шагу 1.2, чтобы завершить сборку.

## ВОЗМОЖНЫЕ НЕИСПРАВНОСТИ И ИХ УСТРАНЕНИЕ

!В случае неисправности необходимо:

!выключите духовой шкаф

!отсоедините вилку электропитания.

!позвоните в сервисный центр.

!Некоторые незначительные неисправности можно устранить, следуя инструкциям, приведенным в таблице ниже. Прежде чем звонить в центр поддержки клиентов или сервисный центр, проверьте следующие моменты, представленные в таблице.

Неисправность	Причина	Способ устранения
Прибор не работает	Сбой электросети	проверьте блок предохранителя, если он перегорел, замените.
Не работает подсветка внутри духовки	Перегорела или открутилась лампочка	закрутите или замените перегоревшую лампочку (см. главу "Уход и обслуживание").

## ТЕХНИЧЕСКАЯ ИНФОРМАЦИЯ

**Напряжение**

220V-240V 50/60Hz

**Мощность**

max. 2.9kw

**Размер изделия В\*Ш\*Г (мм)**

600/595/580

**Полезный объем**

73 litres

**Вес нетто**

Approx. 31kg

## **ПРАВОВАЯ ИНФОРМАЦИЯ**

Производитель заявляет, что данное изделие соответствует всем основным требованиям к низковольтному электрическому оборудованию, установленным Директивой 2006/95/ЕС от 12.12.2006г., и электромагнитной совместимости, установленным Директивой 2004/108/ЕС от 15.12.2004г.

Не несет ответственности за повреждения, вызванные несоблюдением указаний по надлежащему использованию оборудования, приведенных в данном руководстве и существующих нормативов по безопасности.

Оставляет за собой право без предварительного уведомления вносить изменения в оборудование и данном руководстве.

При необходимости в технической помощи или дополнительной информации о нашей продукции свяжитесь с официальным поставщиком нашей компании.

## **УТИЛИЗАЦИЯ**

Для упаковки наших изделий применяются только нетоксичные, экологически безопасные, пригодные для вторичного использования материалы. Мы настоятельно призываем вас содействовать в вопросе надлежащей утилизации упаковочных материалов. Обратитесь в соответствующие региональные организации для получения адресов центров по сбору, переработке и утилизации.

Не оставляйте упаковку полностью или частично в местах проживания людей. Упаковочные материалы, в особенности пластиковые мешки, создают опасность удушья для детей.

Старые ненужные устройства также следует утилизировать надлежащим образом.

Важное замечание. Доставьте устройство в локальный центр, предназначенный для сбора выброшенных бытовых приборов.

Правильная утилизация позволяет рационально использовать материалы, из которых состоит устройство. Перед утилизацией бытового прибора отрежьте и уберите сетевой шнур.



# ГАРАНТИЙНЫЙ ТАЛОН

Уважаемый покупатель!

Мы благодарим Вас за выбор бытовой техники, поставляемой нашей компанией.

Перед началом работы убедительно просим Вас ознакомиться с руководством по эксплуатации, а также с условиями настоящей гарантии.

**В целях Вашей безопасности рекомендуем Вам доверять установку изделий, их подключение к электрической сети специалистам, имеющим специальные допуски и лицензии на право выполнения данного типа работ!**

Данная гарантия действует в течение \_\_\_\_\_ месяцев с момента продажи изделия, (в случае, если указана продавцом гарантия 36 месяцев, то данная гарантия включает в себя 2 года полной гарантии, и 1 год бесплатного сервиса) (дата продажи указывается Продавцом в гарантийном талоне) и распространяется на бытовую технику, поставляемую компанией Поставщиком, официально импортированную на территорию Республики Беларусь, прошедшую сертификацию, при условии соблюдения правил по эксплуатации и правильной установки (монтажа). Срок службы изделия \_\_\_\_\_

Дата изготовления указана на упаковке. Данная гарантия **ПОКРЫВАЕТ** стоимость запасных частей, материалов и работ по их замене, необходимых для устранения неисправностей, возникших в период действия данной гарантии по вине **ПРОИЗВОДИТЕЛЯ**. Устранение выявленных недостатков производится уполномоченными ремонтными организациями в сроки, установленные законодательством Республики Беларусь, если иное письменно не согласовано с Покупателем.

Срок исполнения услуги по ремонту до 45 дней. В случае задержки поставки комплектующих от поставщика, срок оказания услуги может быть продлен с уведомлением заказчика до 60 дней.

Заказчик обязан забрать прибор из ремонта в течение 5 рабочих дней после уведомления о готовности, согласованным способом связи. Стоимость хранения приборов после уведомления заказчика о его готовности, начиная с 6 рабочего дня составляет 0,1 базовой величины за 1 день хранения. В случае, если срок хранения составил более 30 календарных дней, сервисный центр оставляет за собой право распорядится прибором по своему усмотрению: утилизировать или реализовать. Сумма от реализации направляется на погашение затрат, связанных с ремонтом и хранением.

**Данная гарантия НЕ РАСПРОСТРАНЯЕТСЯ и НЕ ПОКРЫВАЕТ:**

- Расходов, связанных с демонтажем и повторной установкой техники, вызванной необходимостью проведения гарантийного ремонта;
- Расходов по работам, связанным с подготовкой изделия к работе и его настройке;
- Расходов по работам, связанным с заменой лампочек, фильтров и т. д. Если это предусмотрено конструкцией изделия и не требует его разборки; -стоимость расходных материалов (фильтры, лампочки), периодическая замена которых предусмотрена Производителем.

## ГАРАНТИЙНЫЕ ОБЯЗАТЕЛЬСТВА ПРЕКРАЩАЮТСЯ ПРИ:

- утере гарантийного талона, отсутствии в талоне даты продажи и штампа Продавца, видимых исправлений в данных;
- нарушении Покупателем правил эксплуатации и ухода, указанных в инструкции;
- использовании изделия не для бытовых нужд (в производстве, общепите и т. п. или иных целях);
- неправильной установке (монтаже), подключении (в том числе к электрической сети, системам вентиляции);

- попадании внутрь посторонних предметов, жидкостей, насекомых, животных;
- наличии механических повреждений (вмятины, деформации корпуса, следы ударов), возникших по вине Покупателя во время эксплуатации, транспортировки или установки (монтажа) изделия;
- использовании изделия не по назначению;
- возникновении повреждений и неисправностей, вызванных воздействием природных факторов (наводнение, ураган, гроза и т.п.). Пожара, действиями третьих лиц;
- наличии следов (характерных повреждений), явно указывающих на превышение максимально допустимых отклонений в питающей сети (броски напряжения);
- обнаружении следов самостоятельного ремонта либо ремонта, проведенного лицами или организациями, не уполномоченными на это.

## ВНИМАНИЕ!

Данный прибор не подходит для использования лицами (включая детей) с ограниченными физическими, умственными возможностями, с трудностями восприятия или лишенными опыта и знаний, если только они не были должным образом обучены пользованию прибором лицом, ответственным за их безопасность, или находятся под его присмотром.

**Компания Поставщик, а также конечный Продавец данной продукции снимают с себя ответственность за возможный вред прямо или косвенно нанесенный изделием людям, животным, имуществу в случае, если это произошло в результате умышленных или неосторожных действий Покупателя, или третьих лиц.**

При возникновении неисправностей, необходимо обращаться в авторизованный сервисный центр, либо, в случае отсутствия сервисного центра, доступного Покупателю, к Продавцу изделия.

## СВЕДЕНИЯ О ТОВАРЕ

Наименование, модель \_\_\_\_\_

Серийный № \_\_\_\_\_

Продавец \_\_\_\_\_

Контактный телефон продавца \_\_\_\_\_

Подпись \_\_\_\_\_

Дата продажи \_\_\_\_\_

## **СЕРВИСНЫЙ ЦЕНТР:**

Республика Беларусь, г.Минск, ул. Тимирязева, 121/4,

+375 (17) 350-15-25; +375 (44) 551-30-79

**Внимание! В случае, если клиента не было на месте в заранее согласованное с сервисным центром время, то повторный выезд мастера будет платным, даже если это гарантийный ремонт!**









**Комплектность и работоспособность изделия проверены в моем присутствии. Претензий к внешнему виду не имею. С условиями настоящей гарантии ознакомлен.**

\_\_\_\_\_  
ФИО покупателя, подпись

## СВЕДЕНИЯ О РЕМОНТАХ

Организация, выполнившая ремонт		Организация, выполнившая ремонт	
Дата проведения ремонта		Дата проведения ремонта	
ФИО мастера, подпись		ФИО мастера, подпись	
Выполнены работы:		Выполнены работы:	

Организация, выполнившая ремонт		Организация, выполнившая ремонт	
Дата проведения ремонта		Дата проведения ремонта	
ФИО мастера, подпись		ФИО мастера, подпись	

<b>Выполнены работы:</b>		<b>Выполнены работы:</b>	
 Двойная изоляция.  Аппарат отвечает основным требованиям Европейских Директив СЕ  Внимание!  Инструкция по использованию  Обратитесь к справочнику по использованию  Использовать только внутри помещения  Знак <b>IMQ</b>  Данное изделие или его компоненты не должны утилизироваться вместе с бытовыми отходами, оно подлежит дифференциальному сбору для последующей переработки, в соответствии с действующим законодательством в каждой конкретной стране.		 Данное изделие отвечает требованиям Европейской Директивы 2000/96/ЕС Приведенный на приборе символ перевернутой корзины обозначает, что в конце срока службы это изделие, которое следует сдавать в утиль отдельно от домашних отходов, необходимо сдать в пункт сбора вторсырья для переработки электрической и электронной аппаратуры, или сдать продавцу при покупке новой эквивалентной аппаратуры. Пользователь несет ответственность за сдачу прибора в конце его срока службы в специальные организации сбора. Надлежащий сбор вторсырья с последующей сдачей старого прибора на повторное использование, переработку и утилизацию без несения ущерба окружающей среде помогает снизить отрицательное воздействие на неё и на здоровье людей, а также способствует повторному использованию материалов, из которых состоит изделие. Более подробные сведения об имеющихся способах сбора Вы можете получить, обратившись в местную службу вывоза отходов или же в магазин, где Вы купили изделие.  <b>Импортёры в страны ТС:</b> <ul style="list-style-type: none"> <li>• ЧТУП «ОгнивоТорг» Республика Беларусь, 220062 г.Минск, ул. Тимирязева 121/4, пом.33, тел.+375 (17) 215-17-25</li> <li>• ООО "Техникс" Российская Федерация, 214031 г.Смоленск, ул.Бабушкина, д.1, комната 16, тел. +7 (4812) 24-00-39</li> </ul>	
<b>ИЗГОТОВИТЕЛЬ</b>	<b>АДРЕС ПРОИЗВОДСТВА</b>		
Ката Электродоместикос С.Л., с/ Анабель Сегура, 11 - Бизнес-центр Альбатрос, офис 2А, этаж 3, дверь А - 28108 Алькобендас, Испания	Жонгшан СиЭнЭй-Гао Уэй Электрикал Эпплаэнсис Ко., Лтд. 46 Саус Индастриал Авеню, Сяолань Таун, Жонгшан, Гуандун, Китай		

## Уважаемый покупатель! Ознакомьтесь, пожалуйста, с условиями гарантии.

Постановление Совета Министров Республики Беларусь от 14.06.2002 №778 (в редакции постановления Совета Министров Республики Беларусь 14.01.2009 №26)

Перечень непродовольственных товаров надлежащего качества, не подлежащих обмену и возврату  
Технически сложные товары бытового назначения (электротовары, телерадиотовары, электромusзыкальные инструменты, фото- и киноаппаратура, телефонные аппараты и факсимильная аппаратура, часы, компьютеры бытовые персональные, ноутбуки, печатающие устройства, клавиатуры, мониторы (дисплеи), сканеры и прочие устройства ввода и вывода, копировально-множительная техника, электрогазонокосилки, газонокосилки (триммеры) бензиновые, бензопилы, швейные машины, машины и аппараты вязальные, машины раскройные, для шитья меха, обметочные и стачивающе-обметочные, бытовое газовое оборудование и устройства, иные товары с питанием от сети переменного тока), на которые установлены гарантийные сроки и в техническом паспорте (заменяющем его документе) которых имеется отметка о дате продажи. А также игрушки\* и средства личной гигиены\*.

\*За исключением товаров в герметичной упаковке.