



Инструкция

по эксплуатации

Духовой шкаф с
функцией СВЧ
SCHTOFF

Decor Wave 100 BK
Decor Wave 100 Rose Gold
Decor Wave 100 WH
Decor Wave 100 Black Silver

SCHTOFF.COM

Уважаемый Покупатель!

Благодарим за выбор бытовой техники Schtoff! Внимательно прочтите инструкцию перед установкой, использованием и обслуживанием прибора. Храните инструкцию в надежном месте для дальнейшего использования. После того, как упаковка будет удалена, осмотрите устройство на предмет повреждений.

Оглавление

1. Оглавление	1
2. Утилизация	2
3. Меры безопасности	2
4. Размеры изделия	4
5. Общий вид	4
6. Технические характеристики	5
7. Электрическая диаграмма	6
8. Подготовка к установке	6
9. Установка	7
10. Подготовка к использованию	7
11. Панель управления	10
12. Использование	11
13. Функции микроволновой печи	12
14. Автоматические программы	15
15. Таблица времени размораживания	16
16. Уход и обслуживание	17
17. Как разобрать дверцу	17
18. Комплектация	19
19. Советы по приготовлению	21
20. Выбор подходящей посуды	22
21. Ежедневный уход	24
22. Часто задаваемые вопросы	24

Символы и обозначения:



Важная информация о личной безопасности и о том, как избежать повреждения изделия.



Основные характеристики изделия.

УТИЛИЗАЦИЯ

Устаревшие или непригодные к использованию приборы не следует сразу выбрасывать в мусорный бак. Такие приборы могут содержать полезные детали, пригодные к повторному использованию. Однако в устройствах, обеспечивающих работу приборов, могут присутствовать вещества, которые могут нанести вред окружающей среде. Поэтому устаревшие или непригодные к использованию приборы следует отправлять в центры сбора отходов, которые находятся в вашей местности.

Рекомендуется сохранить руководство по эксплуатации встраиваемого духового шкафа на случай, если данный прибор перейдет к другому владельцу, поскольку оно содержит информацию о работе прибора.

Прибор не относится к категории обычных бытовых отходов. Обеспечивая правильную утилизацию данного изделия, вы сможете предотвратить потенциальные негативные последствия для окружающей среды и здоровья человека.



Данный символ на самом изделии или на сопроводительной документации указывает, что при утилизации данного изделия с ним нельзя обращаться как с обычными бытовыми отходами.

Изделие следует сдавать в соответствующий пункт приемки электрического и электронного оборудования для последующей утилизации в соответствии с местными экологическими нормами. Вы можете получить подробную информацию об утилизации, повторному использованию и переработке бытовой техники в центрах сбора отходов.

МЕРЫ БЕЗОПАСНОСТИ

1. Закаленное стекло имеет особые технологические характеристики. Саморазрыв является характеристикой закаленного стекла. Случаи саморазрыва в отрасли составляют от 3 ‰ до 5 ‰, но наша компания строго контролирует процент саморазрыва в пределах 3 ‰.

2. Внутри изделия находится источник питания высокого напряжения. Не открывайте внешнюю крышку для ремонта или внесения изменений.

Внимание: Только квалифицированный персонал по техническому обслуживанию может выполнять операции по техническому обслуживанию этого продукта, в противном случае это опасно. Если у вас возникнут какие-либо неисправности во время использования, обратитесь за помощью в наш центр обслуживания клиентов по техническому обслуживанию.

3. Никогда не помещайте металлические предметы или посторонние предметы, такие как провода, пальцы и т. д., в воздухозаборные и выпускные отверстия прибора.

В противном случае это может привести к поражению электрическим током и травмам. Пожалуйста, отключите микроволновую печь от источника питания, если случайно вставлен посторонний предмет, и обратитесь в наш сервисный центр.

4. Пожалуйста, используйте розетку с номинальным током 16А или более, с надежным заземлением. Не используйте неплотный или плохой контакт с розеткой, в противном случае это легко приведет к поражению электрическим током, короткому замыканию, пожару; если вы используете розетку совместно с другими электроприборами, может возникнуть аномальное тепло, что приведет к пожару.

5. Пожалуйста, вынимайте вилку из розетки, удерживая конец вилки в руке, не вытаскивайте вилку, удерживая шнур питания в руке, в противном случае это легко может привести к поражению электрическим током, короткому замыканию, пожару и другим опасностям.
 6. Пожалуйста, проверьте, подходят ли используемые кухонные принадлежности для микроволновой печи, прежде чем использовать функцию микроволн: см. раздел «Выбор посуды для микроволновой печи», для подачи пищи рекомендуется использовать термостойкие стеклянные или керамические емкости.
 7. Держите шнур питания и вилку вдали от выпускного отверстия, крышки, мест с высокой температурой или влажностью, чтобы предотвратить опасное старение шнура питания.
 8. Отверстия для выпуска воздуха на изделия должны быть свободными, а внешняя крышка строго запрещается закрывать другие предметы и ударять изделие.
 9. Не замачивайте изделие в воде и не распыляйте на него воду, так как существует риск короткого замыкания или поражения электрическим током.
 10. Не используйте другое питание переменного тока, кроме 187–242 В, так как это может привести к пожару и поражению электрическим током.
 11. Дети младше 8 лет должны находиться вдали от прибора, если за ними не ведется постоянный надзор.
Данный прибор могут использовать дети в возрасте от 8 лет и старше, а также лица с ограниченными физическими, сенсорными или умственными способностями или с недостатком опыта и знаний, если они находятся под присмотром или проинструктированы относительно безопасного использования прибора и понимают связанные с этим опасности. Дети не должны играть с прибором. Чистка и обслуживание пользователем не должны производиться детьми без присмотра.
 12. Не разбирайте и не ремонтируйте устройство самостоятельно, за исключением профессиональных ремонтников.
 13. Отключите питание или выключите питание устройства, если оно не будет использоваться в течение длительного времени.
 14. Плата блока питания должна быть заменена в профессиональном сервисном центре, если она повреждена.
 15. Шнур питания должен быть заменен в профессиональном сервисном центре, если он поврежден.
 16. Во время использования прибор нагревается. Следует проявлять осторожность, чтобы не касаться нагревательных элементов внутри духовки.
- ВНИМАНИЕ:** Некоторые части могут нагреваться во время использования.
Не подпускайте к прибору маленьких детей.

РАЗМЕРЫ ИЗДЕЛИЯ

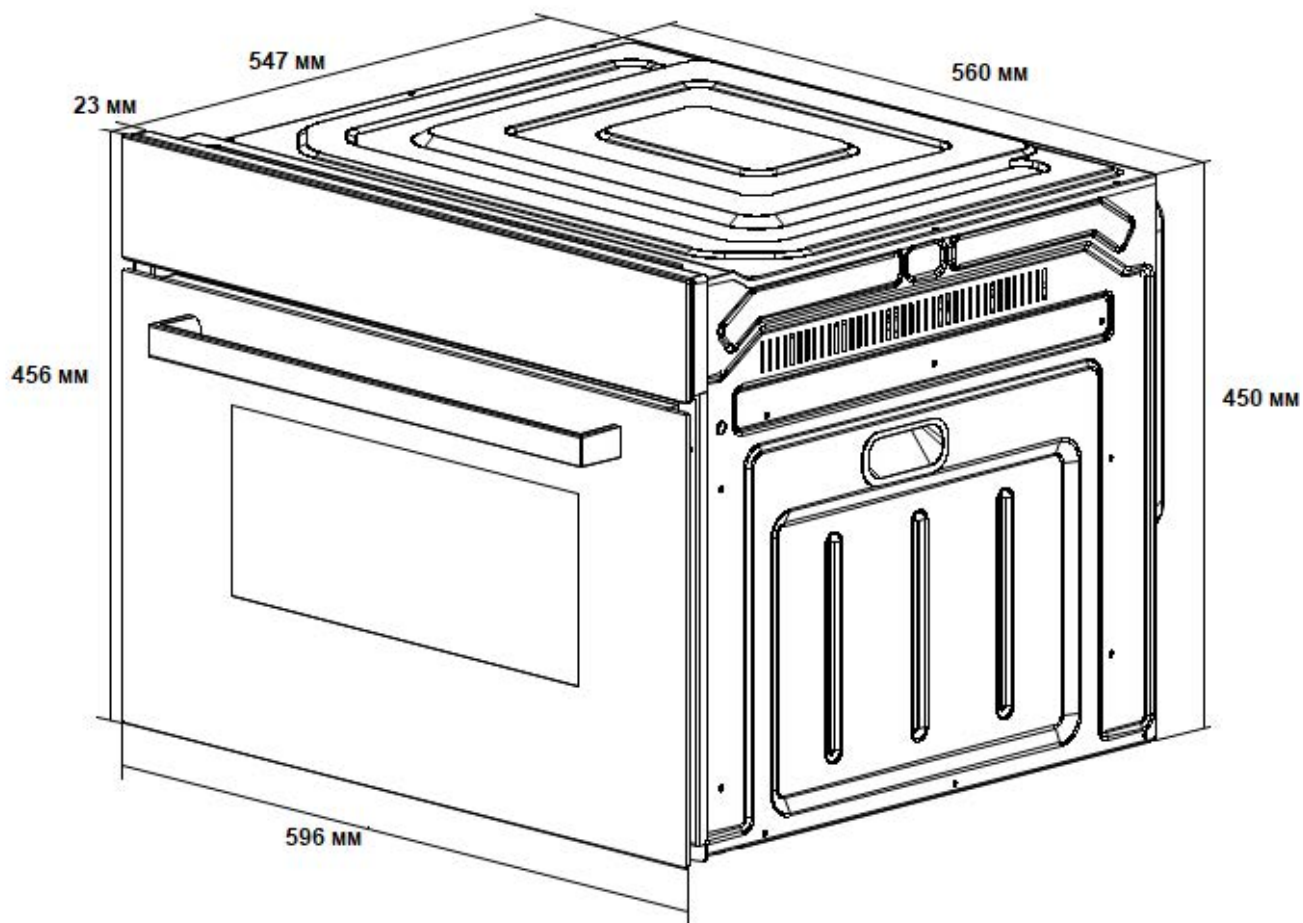

ОБЩИЙ ВИД

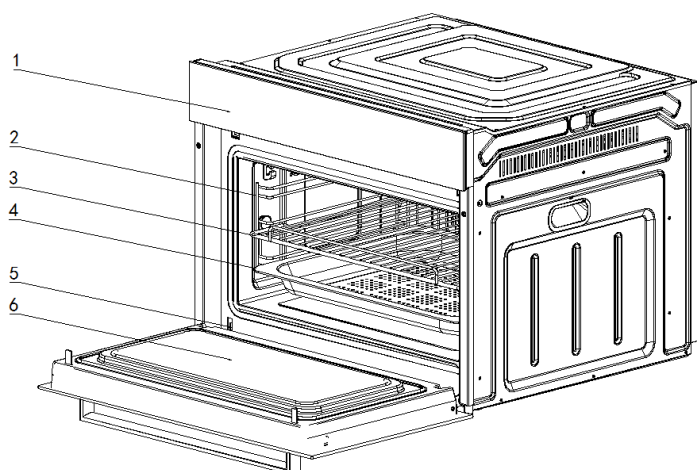

- 1, Панель управления 2, Левая и правая боковые направляющие 3, Решетка для гриля
4, Противень 5, Петли двери 6, Дверь

ТЕХНИЧЕСКИЕ ХАРАКТЕРИСТИКИ



Наименование изделия	Комбинированный духовой шкаф с функцией СВЧ
Модель	Decor Wave 100 (цвета: BK, WH, Rose Gold, Black Silver)
Номинальное напряжение	230В
Номинальная частота	50Гц
Входная мощность микроволновой печи	1550Вт
Выходная мощность микроволновой печи	900Вт
Частота микроволн	2450мГц
Мощность в режиме комби	3300Вт
Мощность в режиме гриль	2550Вт
Объем	55л
Тип установки	Встраиваемая
Размер изделия, мм	596 x 456 x 570 (Ш * В * Г)
Размер встраивания, мм	560 x 450 x 547 (Ш * В * Г)
Размер упаковки, мм	660 x 512 x 650 (Ш * В * Г)

ЭЛЕКТРИЧЕСКАЯ ДИАГРАММА

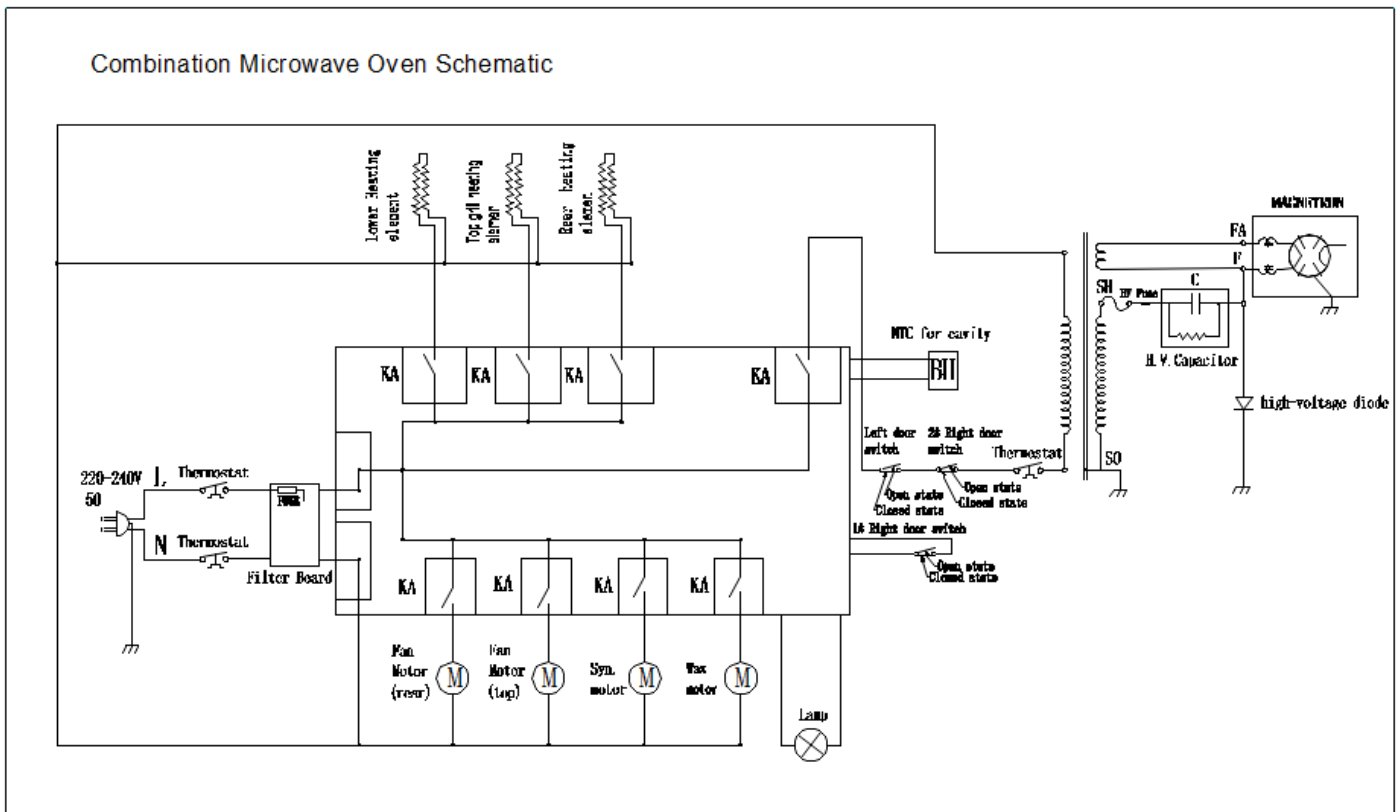

ПОДГОТОВКА К УСТАНОВКЕ



1. Убедитесь, что изделие установлено ровно и устойчиво в месте, где его легко эксплуатировать и обслуживать.
2. Запрещается устанавливать изделие и розетку в месте, где они могут подвергнуться воздействию влаги или воды.
3. Убедитесь, что розетка имеет номинальное напряжение 16 А или выше и надежно заземлена.
4. Изделие следует поднимать за специальные отверстия в боковой части или за дно и обращаться аккуратно.
5. Поверхности мебели и предметов, прилегающих к изделию, должны быть изолированы.
6. Рекомендуется добавить выключатель на переднюю часть розетки изделия, чтобы облегчить отключение питания, когда изделие не используется.
7. Не прикасайтесь непосредственно к внутренней части изделия, когда оно работает, чтобы избежать ожогов.
8. Устанавливайте встраиваемые изделия внутрь мебели, оставляя достаточно пространства вокруг прибора для рассеивания тепла, как показано на рисунке внизу, в противном случае это повлияет на нормальное использование прибора и мебели.
9. После установки прибора и перед его использованием, достаньте руководство и другие предметы из внутренней части комбинированного духового шкафа с функцией СВЧ.

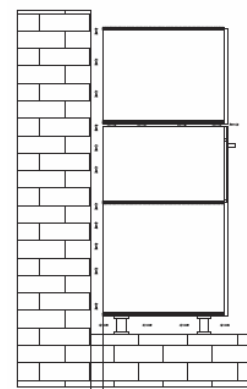

Обеспечьте определенное расстояние для вентиляции.

УСТАНОВКА



1. Поместите прибор рядом с монтажным отверстием, а затем подключите источник питания.
2. Приподнимите нижнюю часть прибора за левую и правую боковые ручки и аккуратно поместите ее в отверстие, отведенное для прибора, затем нажмите на прибор так, чтобы он выровнялся с передней панелью корпуса кухонного шкафа, так чтобы прибор был полностью встроен в шкаф.
3. Откройте переднюю дверцу прибора и вы увидите два отверстия для винтов на раме, чтобы закрепить прибор в кухонном шкафу с помощью крепежных винтов. Прибор можно закрепить на нижней части основания кухонного шкафа или на верхней части подставки шкафа в соответствии с вашими потребностями.
4. Конкретные параметры прибора, встроенного в шкаф, показаны на схеме установки и в прилагаемой таблице.
5. Установка и проверка прибора (до установки удалите изнутри всю упаковку).
 - 1) Проверка под напряжением: раздастся двукратный звуковой сигнал и загорятся символы на дисплее.
 - 2) Проверка кнопок: нажмите каждую кнопку после включения питания, чтобы проверить, реагируют ли кнопки или нет.
 - 3) Проверка функций: выберите любую функцию приготовления пищи, чтобы запустить прибор. Убедитесь, что нет необычного шума.

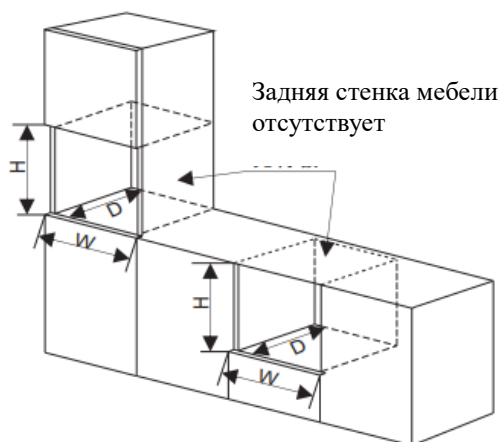

Размеры встраивания

Модель	Opening size
Decor Wave 100	Ш560*В450*Г550

ПОДГОТОВКА К ИСПОЛЬЗОВАНИЮ



1. Используйте отдельную розетку с номинальным напряжением 16 А или более, которая должна быть обязательно заземлена.
2. Не используйте питание, отличное от 230 В, 50 Гц, иначе это может привести к пожару или поражению электрическим током.
3. Этот продукт предназначен только для приготовления пищи и не должен использоваться для каких-либо других целей.

4. Не позволяйте детям и недееспособным лицам использовать продукт без присмотра на месте.
 5. Отключите питание, если прибор неисправен или работает неправильно, и не пытайтесь отремонтировать его самостоятельно.
 6. При первом использовании продукта внутри корпуса может образовываться едкий, неприятный и резкий дым. Это летучий газ, который выделяется при нагревании клея, используемого в теплоизоляционных панелях вокруг продукта, и не влияет на использование продукта. Если это произошло, подождите несколько минут, пока запах дыма не исчезнет, прежде чем помещать еду в продукт. Никогда не готовьте еду на гриле прямо на дне продукта.
 7. Не разбирайте и не ремонтируйте изделие самостоятельно, доверьте это специалисту сервисного центра.
 8. Отключайте питание, если изделие не будет использоваться в течение длительного времени.
 9. Если шнур питания поврежден, во избежание опасности, его должен заменить производитель, сервисный центр или аналогичный технический специалист.
 10. Поскольку прибор вырабатывает тепло во время использования, будьте осторожны, не прикасайтесь к горячим частям внутри прибора.
 11. Не следует использовать пароочиститель для очистки прибора.
 12. Во избежание возможного поражения электрическим током, убедитесь, что прибор отключен от питания, прежде чем менять лампочку.
 13. По возможности избегайте пустого горения: не включайте функцию микроволн, когда прибор пустой (без продуктов в камере печи).
 14. Осторожно открывайте и закрывайте дверцу: случайное хлопанье дверцей приведет к ее деформации и утечке микроволн, что вредно для человеческого организма.
- ВНИМАНИЕ:** При повреждении дверцы или уплотнителя дверцы прибора, прибор нельзя использовать дальше, пока они не будут отремонтированы квалифицированным техническим персоналом.
15. Выключите прибор, если обнаружили дым, и держите дверцу закрытой, чтобы подавить распространение пламени. Приборы нельзя подключать к внешнему таймеру или независимой системе дистанционного управления работой.
 16. Не закрывайте вентиляционные отверстия. Не кладите еду или предметы на вентиляционные отверстия. Предметы могут деформироваться под воздействием тепла. Металлические предметы, такие как ножи, вилки, ложки и крышки, могут стать горячими.
 17. Не вставляйте посторонние предметы в выключатель блокировки дверцы: это приведет к утечке микроволн, что вредно для человеческого организма.
 18. Будьте осторожны, не повредите посудой камеру, нагревательные элементы или дверцу прибора.
- ВНИМАНИЕ:** Выключайте прибор, если на стекле дверцы есть трещины, чтобы избежать несчастных случаев.
19. Термометр: Не используйте обычный термометр для измерения температуры внутри изделия, например, ртутный термометр.
 20. Очищайте детали дверных уплотнителей, камеры прибора и прилегающих к ней частей. Прибор следует регулярно чистить, удаляя все остатки пищи. Невыполнение этих правил может привести к ухудшению состояния поверхности прибора, что повлияет на срок его службы и может привести к опасным ситуациям. Не используйте жесткие щетки или острые металлические скребки для чистки стекла прибора, так как это может поцарапать поверхность и привести к растрескиванию стекла.

21. При использовании микроволновой печи:

① При использовании функции микроволновой печи этого изделия следует использовать только подходящую посуду.

(А) широкую керамическую или стеклянную посуду;

(В) Не используйте в режиме микроволн металлическую посуду;

(С) Количество жидкой пищи (например, молока) не должно превышать двух третей емкости.

② Не разогревайте еду в герметичных контейнерах, чтобы избежать взрыва. Например, герметичные стеклянные бутылки, банки, жестяные банки, молочные бутылки с крышками, пакеты молока, пакеты молока, ведра лапши быстрого приготовления и т. д. Необходимо разорвать упаковку или переложить продукты в другую посуду, пригодную для микроволновой печи.

③ Самая важная особенность микроволновой печи — это быстрота нагрева, однако следует внимательно следить за процессом приготовления после активации функции микроволн, чтобы избежать перегрева. Чрезмерный нагрев приведет к появлению дыма или возгоранию, а посуда может треснуть при перегреве.

При нагревании продуктов, завернутых в пластик или бумагу, за продуктом следует внимательно следить, чтобы избежать возгорания.

При нагревании небольшого количества продуктов в течение длительного времени в камере печи будет экстремально высокая температура, поэтому можно обжечься, поскольку тепло не будет поглощаться продуктами. Не прикасайтесь к камере печи сразу после окончания ее работы.

④ Запрещается готовить яйца в скорлупе. Не готовьте яйца в скорлупе в режиме микроволн, так как при нагревании в микроволновой печи или даже после нагревания они могут взорваться. При нагревании яиц в микроволновой печи яйца будут быстро расширяться из-за тепла и взорвутся.

⑤ Нагревание в микроволновой печи напитков и других жидких продуктов может привести к задержке закипания и разбрызгиванию, поэтому необходимо соблюдать осторожность при их извлечении. Бутылочки и баночки с детским питанием следует перемешивать или встряхивать, а температуру еды в бутылочке следует проверять перед кормлением, чтобы избежать ожогов.

⑥ Не жарьте продукты во фритюре в микроволновой печи, чтобы избежать их возгорания.

⑦ Будьте осторожны при снятии пластиковой пленки, так как температура очень высокая, и пар может сразу же вырваться!

⑧ Продукты с кожурой или скорлупой прокалывайте ножом и вилкой, например, яблоки, каштаны, картофель, сосиски, куриные крылышки и т. д., чтобы они не взорвались.

⑨ При извлечении продуктов, посуды или других принадлежностей из микроволновой печи после приготовления следует использовать прихватки, чтобы избежать ожогов.

⑩ Ознакомьтесь с соответствующими инструкциями по приготовлению для определения времени приготовления. Следуйте инструкциям в руководстве по эксплуатации при использовании автоматического меню, посуды, способов приготовления. Время можно корректировать в соответствии с личными вкусовыми предпочтениями.

⑪ Не используйте в режиме микроволн алюминиевую фольгу и металлическую посуду, это может привести к возгоранию и порче прибора.

ПАНЕЛЬ УПРАВЛЕНИЯ



ПАНЕЛЬ УПРАВЛЕНИЯ

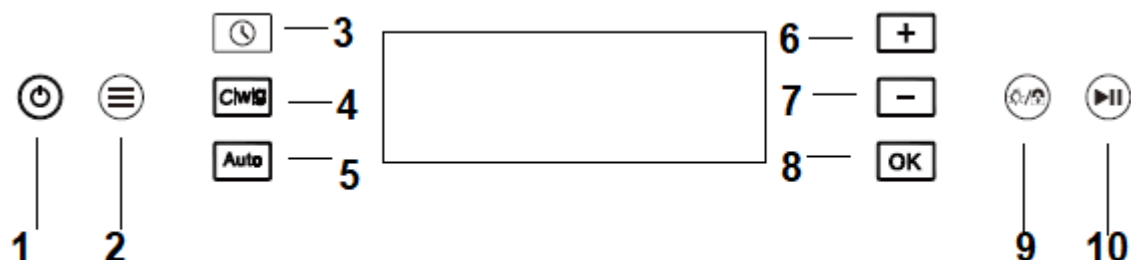

- | | |
|---|----------------------------------|
| 1. Мощность | 6. Больше |
| 2. Программа | 7. Меньше |
| 3. Таймер | 8. ОК |
| 4. Температура (°C/Мощность (Вт)/ Вес(граммы) | 9. Освещение/Блокировка от детей |
| 5. Автоматические программы | 10.Старт/Пауза |

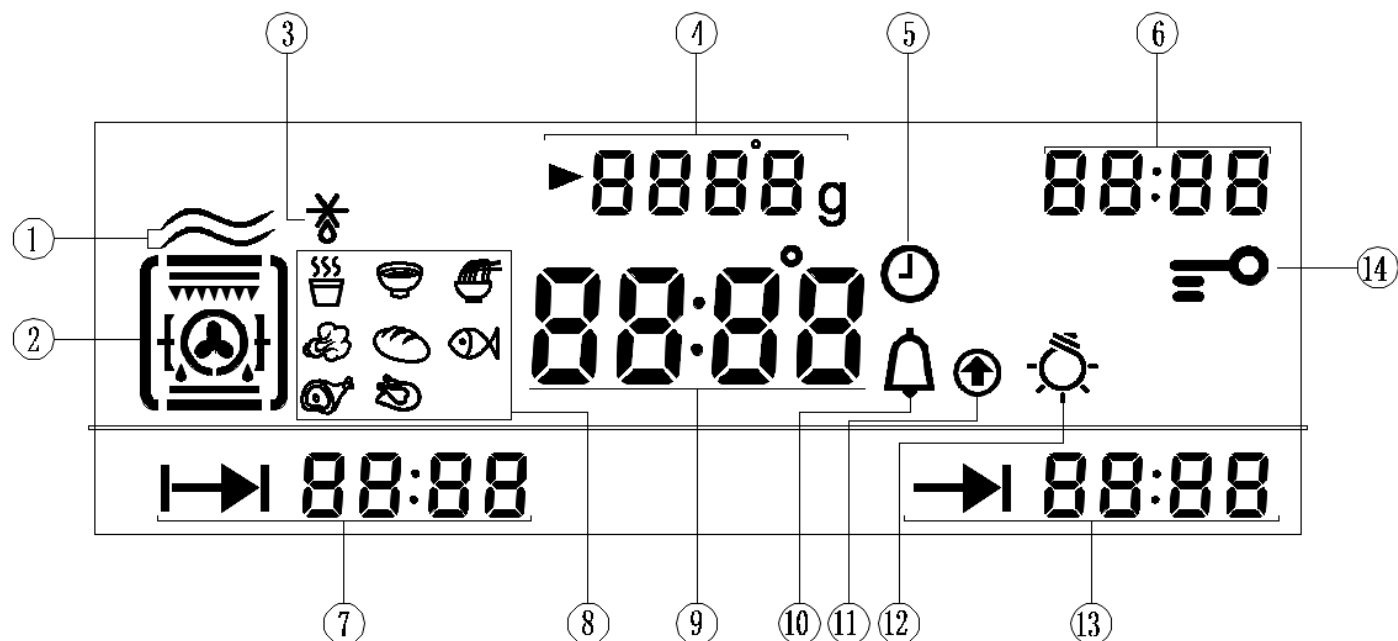

- | | |
|--------------------------------------|---------------------------------|
| 1. Программа/Функция | 2. Микроволны |
| 3. Разморозка | 4. Автоматическое приготовление |
| 5. Температура/Мощность/Вес (граммы) | 6.Таймер |
| 7. Время | 8. Замок от детей |
| 9. Освещение | 10. Звуковой сигнал |
| 11. Время окончания | 12. Продолжительность |
| 13. Дисплей температуры/времени | |

ИСПОЛЬЗОВАНИЕ



Использование

Нажмите кнопку  чтобы включить компактный духовой шкаф с функцией СВЧ. При включении дисплей загорится и на нем отобразится время суток.

Программа/функция

Чтобы выбрать функцию, нажмите кнопку Программа/Функция для переключения между функциями и нажмите ОК,

После выбора нужной функции нажмите кнопку °C/W/g, чтобы войти в режим температуры (°C), мощности (W) или веса (g) в зависимости от выбранной функции.

Чтобы отрегулировать температуру, мощность или вес, используйте клавиши +/-, а затем нажмите ОК для подтверждения.

После подтверждения нажмите кнопку СТАРТ, чтобы начать приготовление. Главный таймер покажет фактическую температуру, а установленная температура будет показана над ней.



Подсветка





Нажмите кнопку  чтобы включить или выключить подсветку внутри печи.

Освещение автоматически выключится через 3 минуты бездействия.

При включении света на дисплее отобразится символ  .



Замок от детей

Удерживайте кнопку  2-3 секунды, чтобы активировать Замок от детей. Чтобы отключить Замок от детей, снова нажмите и удерживайте кнопку  в течение 2-3 секунд.

При активации функции Замок от детей, на дисплее загорается символ  .

Звуковой сигнал

Чтобы установить звуковой сигнал, нажмите и удерживайте кнопку  пока на дисплее не

начнет мигать символ . помощью кнопок +/- установите время и нажмите ОК для подтверждения. Чтобы отменить звуковой сигнал, установите время на «0.00» и нажмите кнопку ОК, чтобы подтвердить настройку. Когда время вышло, звуковой сигнал будет звучать в течение 90 секунд и будет мигать символ . Чтобы отключить звуковой сигнал, нажмите любую кнопку на панели управления

Настройка текущего времени

Чтобы установить текущее время, включите прибор, нажмите и удерживайте кнопку  в течение 3 секунд, пока на дисплее не начнет мигать время. Установите нужное время с помощью кнопок +/- и нажмите кнопку ОК для подтверждения. При первом включении или повторном запуске прибора перед его использованием необходимо установить время.

Время приготовления (0-10 часов)

После выбора программы и температуры нажмите кнопку  и начнет мигать время приготовления. Нажмите +/-, чтобы настроить время, а затем ОК для подтверждения. По истечении времени прозвучит сигнал, и духовка выключится.

Нажмите любую из кнопок, чтобы выключить сигнал +/-, ОК и .

Чтобы отменить заданную длительность приготовления, установите время приготовления на «0:00» и подтвердите.

Окончание времени приготовления

После установки времени приготовления нажмите дважды кнопку  и на дисплее начнет мигать End cooking time. Установите время, когда вы хотите остановить приготовление, и нажмите ОК для подтверждения.



Затем ваша печь определит, когда включиться, чтобы готовить в течение требуемого времени и закончить в требуемое время окончания. Например, если время приготовления установлено на 30 минут, а время окончания — на 18.15, печь автоматически включится в 17.45 и будет готовить в течение 30 минут с установленной функцией и температурой.





(время начала = время окончания — время продолжительности).





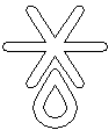

ФУНКЦИИ МИКРОВОЛНОВОЙ ПЕЧИ





Нажмите кнопку Программа/Функция для выбора нужной функции:

Символ на дисплее	Описание
	<p>P1: Микроволны Мощность по умолчанию P100 (диапазон P10-P100). Чтобы изменить мощность, нажмите °C/W/g, затем нажмите +/- пока на дисплее не отобразится нужное значение. Подтвердите, нажав кнопку ОК. Время по умолчанию 30 секунд. Чтобы изменить время, нажмите кнопку , затем установите нужное время, используя кнопки +/- . Подтвердите, нажав кнопку ОК. Затем нажмите СТАРТ, чтобы запустить программу.</p>

	<p>P2: Размораживание Вес по умолчанию 1000г (диапазон 100-2000г). Чтобы изменить вес, нажмите °C/W/g, затем выберите необходимое значение с помощью кнопок +/- . Подтвердите, нажав кнопку ОК. Подтвердите, нажав кнопку ОК. Затем нажмите СТАРТ, чтобы запустить программу. Время изменится автоматически, исходя из выбранного веса (информация в «Таблица времени размораживания»).</p>
	<p>P3: 3D конвекция Температура по умолчанию- 180°C (диапазон 50-220°C). Чтобы установить нужную температуру, нажмите кнопку °C/W/g, затем выберите необходимое значение с помощью кнопок +/- . Подтвердите, нажав кнопку ОК. Время по умолчанию 30 мин (диапазон 1мин -9.59часов). Чтобы установить нужное время, нажмите кнопку ⌚ , затем выберите нужное значение с помощью кнопок +/- . Подтвердите, нажав кнопку ОК. Затем нажмите СТАРТ, чтобы запустить программу.</p>
	<p>P4: Гриль+конвекция Температура по умолчанию- 180°C (диапазон 50-220°C). Чтобы установить нужную температуру, нажмите кнопку °C/W/g, затем выберите необходимое значение с помощью кнопок +/- . Подтвердите, нажав кнопку ОК. Время по умолчанию 30 мин (диапазон 1мин -9.59часов). Чтобы установить нужное время, нажмите кнопку ⌚ , затем выберите нужное значение с помощью кнопок +/- . Подтвердите, нажав кнопку ОК. Затем нажмите СТАРТ, чтобы запустить программу.</p>
	<p>P5: Гриль Температура по умолчанию- 180°C (диапазон 50-220°C). Чтобы установить нужную температуру, нажмите кнопку °C/W/g, затем выберите необходимое значение с помощью кнопок +/- . Подтвердите, нажав кнопку ОК. Время по умолчанию 30 мин (диапазон 1мин -9.59часов). Чтобы установить нужное время, нажмите кнопку ⌚ , затем выберите нужное значение с помощью кнопок +/- . Подтвердите, нажав кнопку ОК. Затем нажмите СТАРТ, чтобы запустить программу.</p>
	<p>P6: Конвекция+верхний и нижний нагрев Температура по умолчанию- 180°C (диапазон 50-220°C). Чтобы установить нужную температуру, нажмите кнопку °C/W/g, затем выберите необходимое значение с помощью кнопок +/- . Подтвердите, нажав кнопку ОК.</p>

	<p>Время по умолчанию 30 мин (диапазон 1мин -9.59часов).</p> <p>Чтобы установить нужное время, нажмите кнопку , затем выберите нужное значение с помощью кнопок +/- . Подтвердите, нажав кнопку ОК. Затем нажмите СТАРТ, чтобы запустить программу.</p>
	<p>P7:</p> <p>Верхний и нижний нагрев</p> <p>Температура по умолчанию- 180°C (диапазон 50-220°C).</p> <p>Чтобы установить нужную температуру, нажмите кнопку °C/W/g, затем выберите необходимое значение с помощью кнопок +/- . Подтвердите, нажав кнопку ОК.</p> <p>Время по умолчанию 30 мин (диапазон 1мин -9.59часов).</p> <p>Чтобы установить нужное время, нажмите кнопку , затем выберите нужное значение с помощью кнопок +/- . Подтвердите, нажав кнопку ОК. Затем нажмите СТАРТ, чтобы запустить программу.</p>
	<p>P8:</p> <p>Микроволны+3D конвекция</p> <p>Мощность по умолчанию P50 (диапазон P10-P100).</p> <p>Чтобы изменить мощность, нажмите °C/W/g, затем нажмите +/- пока на дисплее не отобразится нужное значение. Подтвердите, нажав кнопку ОК.</p> <p>Температура по умолчанию- 180°C (диапазон 50-220°C).</p> <p>Чтобы установить нужную температуру, нажмите кнопку °C/W/g, затем выберите необходимое значение с помощью кнопок +/- . Подтвердите, нажав кнопку ОК.</p> <p>Время по умолчанию 30 мин (диапазон 1мин -9.59часов).</p> <p>Чтобы установить нужное время, нажмите кнопку , затем выберите нужное значение с помощью кнопок +/- . Подтвердите, нажав кнопку ОК. Затем нажмите СТАРТ, чтобы запустить программу.</p>
	<p>P9:</p> <p>Микроволны+конвекция+гриль</p> <p>Мощность по умолчанию P50 (диапазон P10-P100).</p> <p>Чтобы изменить мощность, нажмите °C/W/g, затем нажмите +/- пока на дисплее не отобразится нужное значение. Подтвердите, нажав кнопку ОК.</p> <p>Температура по умолчанию- 180°C (диапазон 50-220°C).</p> <p>Чтобы установить нужную температуру, нажмите кнопку °C/W/g, затем выберите необходимое значение с помощью кнопок +/- . Подтвердите, нажав кнопку ОК.</p> <p>Время по умолчанию 30 мин (диапазон 1мин -9.59часов).</p> <p>Чтобы установить нужное время, нажмите кнопку , затем выберите нужное значение с помощью кнопок +/- . Подтвердите, нажав кнопку ОК. Затем нажмите СТАРТ, чтобы запустить программу.</p>

	<p>P10: Микроволны+конвекция+верхний и нижний нагрев Мощность по умолчанию P50 (диапазон P10-P100). Чтобы изменить мощность, нажмите °C/W/g, затем нажмите +/- пока на дисплее не отобразится нужное значение. Подтвердите, нажав кнопку ОК. Температура по умолчанию- 180°C (диапазон 50-220°C). Чтобы установить нужную температуру, нажмите кнопку °C/W/g, затем выберите необходимое значение с помощью кнопок +/- . Подтвердите, нажав кнопку ОК. Время по умолчанию 30 мин (диапазон 1мин -9.59часов). Чтобы установить нужное время, нажмите кнопку  , затем выберите нужное значение с помощью кнопок +/- . Подтвердите, нажав кнопку ОК. Затем нажмите СТАРТ, чтобы запустить программу.</p>
---	---

АВТОМАТИЧЕСКИЕ ПРОГРАММЫ



Пример

СИМВОЛ	ОПИСАНИЕ
	<p>Молоко (автоматическая программа) Нажимайте кнопку автоматической программы, пока не отобразится символ молока. Нажмите °C/W/g, чтобы войти в выбор веса. Используйте для настройки веса +/- и нажмите ОК для подтверждения. Время по умолчанию будет скорректировано в соответствии с выбранным весом. Наконец нажмите СТАРТ, чтобы запустить программу.</p>

Автоматические программы

Символ	Вес по умолчанию	Диапазон веса	Функция	Время, мин
 Молоко	250г	250	Микроволны	2
		500		4
 Суп	500г	800	Микроволны	19
		800		22
 Лапша	300г	300	Микроволны	5
		600		8





 Овощи	200г	100	Микроволны	2
		300		4
		400		5
		500		6
		600		8
		100		1
 Хлеб	200г	200		2
		300		3
		100		3
 Рыба	500г	200	Микроволны	5
		300		6
		400		7
		500		8
		600		9
		700		10
		800		11
		900		12
		1000		13
		 Мясо		500г
300	8			
400	10			
500	12			
600	14			
800	16			
1000	19			
 Курица	1000г	200	Микроволны+гриль	15
		400		20
		600		25
		800		30
		1000		32
		1200		35
		1400		40
		1600		46
		1800		52
		2000		56

ТАБЛИЦА ВРЕМЕНИ РАЗМОРАЖИВАНИЯ



Максимальный вес для размораживания составляет 2000 г. Время размораживания по умолчанию будет скорректировано в соответствии с выбранным весом.

Вес (грамм)	Время (минуты)	Вес (грамм)	Время (минуты)
100	3	1100	22
200	5	1200	24
300	6	1300	26
400	8	1400	28
500	10	1500	30
600	12	1600	32
700	14	1700	34

800	16	1800	36
900	18	1900	38
1000	20	2000	40

УХОД И ОБСЛУЖИВАНИЕ



ВАЖНО

Отключите прибор от сети перед чисткой или выполнением технического обслуживания! Чтобы продлить срок службы микроволновой печи, ее необходимо часто чистить, имея в виду, что.

НЕ ИСПОЛЬЗУЙТЕ ПАРОВОЕ ОБОРУДОВАНИЕ ДЛЯ ЧИСТКИ ПРИБОРА

--Чтобы защититься от риска поражения электрическим током, не погружайте устройство, шнур или вилку в воду или другую жидкость и не разбрызгивайте воду для чистки прибора! -- Не чистите прибор, пока он еще горячий! Внутреннюю и внешнюю поверхность духовки предпочтительно очищать влажной тканью, когда она остынет.

--Вымойте все принадлежности в горячей мыльной воде или в посудомоечной машине, вытрите насухо бумажным или тканевым полотенцем.

--Если вы используете прибор в течение длительного периода времени, может образоваться конденсат. Высушите ее мягкой тканью.

--Камеру духового шкафа с функцией СВЧ окружает резиновый уплотнитель, который гарантирует идеальную работу прибора.

Регулярно проверяйте состояние этого уплотнителя. При необходимости очистите его и не используйте для этого абразивные средства или предметы. Если она повреждена, обратитесь в сервисный центр Schtoff. Мы рекомендуем вам не пользоваться прибором, пока он не будет отремонтирован.

-- Никогда не выстилайте дно алюминиевой фольгой, так как последующее накопление тепла может ухудшить приготовление пищи и даже повредить эмаль.

-- Очистите стеклянную дверцу влажной тканью и высушите ее мягкой тканью.

-- Не используйте грубые абразивные чистящие средства или острые металлические скребки для очистки стекла дверцы, так как они могут поцарапать поверхность, что может привести к разрушению стекла.

КАК РАЗОБРАТЬ ДВЕРЦУ



Дверцу духовки можно снять следующим образом, чтобы облегчить очистку внутренней части духовки (подробности см. на рисунке)

1. Полностью откройте дверцу и поднимите 2 рычага «В» (рис. 1).

2. Теперь слегка прикройте дверцу, и вы сможете поднять ее, потянув за крючок «А», как показано на рис. 2

Установите дверцу обратно в машину

1. Когда дверца будет в вертикальном положении, вставьте два крючка «А» в пазы;

2. Убедитесь, что седла «D» полностью зацепились за края пазов (слегка переместите дверцу духовки назад и вперед).

3. Когда дверца духовки полностью открыта, отпустите 2 рычага «B» вниз и снова закройте дверцу.

Рис. 1



Рис. 2



КОМПЛЕКТАЦИЯ

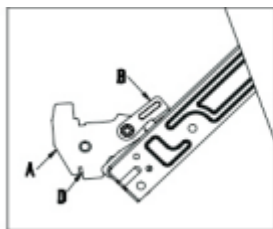
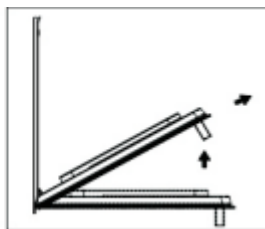

	<p>МЕТАЛЛИЧЕСКАЯ РЕШЕТКА (РИС.1)</p> <p>На металлической решетке можно жарить еду. Ее можно использовать только в режиме духового шкафа и гриля. Ее нельзя использовать для какой-либо программы с использованием микроволн. Если выбрана функция микроволн, до начала работы убедитесь, что металлическая решетка снята.</p>
	<p>СТЕКЛЯННЫЙ ПРОТИВЕНЬ РИС.2)</p> <p>Стеклянный противень позволяет готовить еду в режиме обычной конвекции, обычной готовки и гриля. Также можно использовать его в программах с использованием микроволн.</p>
	<p>ГРИЛЬ:</p> <p>Во время использования гриля под металлическую решетку с продуктами установите стеклянный или эмалированный противень для сбора жира.</p>
	<p>Боковые направляющие: используются для установки противеня.</p> <ul style="list-style-type: none">● Не используйте эмалированный противень при выборе функции с микроволнами!● Эмалированный противень можно использовать для обычного конвекторного нагрева, функций гриля и комби.● 2 навесных держателя для полок позволяют использовать принадлежности на трех уровнях.● Доступны три уровня приготовления в зависимости от используемого метода и типа продуктов.● При настройке «Гриль» или «Гриль + микроволны» принадлежности (полка или противень) размещаются на первом уровне для толстых продуктов, таких как жаркое, и на третьем уровне для более тонких продуктов, таких как сосиски.

- | | |
|--|--|
| | <ul style="list-style-type: none">● В обычных режимах приготовления или функциях с микроволнами полку или противень следует использовать на первом или втором уровне в зависимости от продуктов. |
|--|--|

ВНИМАНИЕ

Не используйте решетки с функцией микроволновой печи. Это может повредить решетки или прибор. Металлическая решетка предназначена только для обычных режимов нагрева, режимов с конвекцией или грилем.

КАК СНЯТЬ БОКОВЫЕ НАПРАВЛЯЮЩИЕ

Подняв боковые направляющие вверх, выньте их из фиксирующих отверстий.

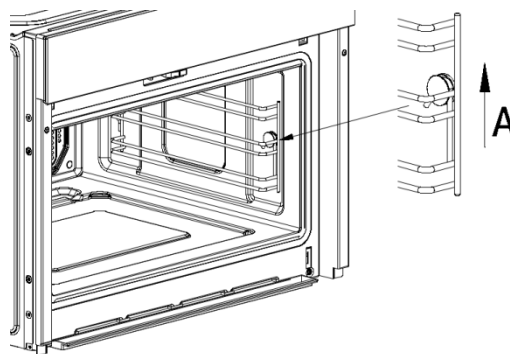









СОВЕТЫ ПО ПРИГОТОВЛЕНИЮ









	Тип	Количество	Мощность	Время	Примечания
Разогрев	Разогрев готовых замороженных продуктов (рыбы, мяса, риса и т.д.)	400г	800Вт	5-7 минут	
	Замороженные полуфабрикаты (рыбы, мяса, риса и т.д.)	400г	900Вт	4-6 минут	
	Жидкости (вода, молоко, суп и т.д.)	250 мл	1000 Вт	5.5-10.5 минут	
	Шоколад	200 г	700 Вт	1-2 минут	
Приготовление	Жарка (свинина, говядина, телятина и т.д.)	1 кг	700 Вт	20-25 минут	Помешивайте
	Стейк, ягненок, отбивные	500 г	700 Вт	5-10 минут	Помешивайте
	Целый цыпленок	1 . 2 кг	700 Вт	35-45 минут	Помешивайте
	Сосиски	500 г	700 Вт	5-10 минут	Помешивайте
	Целая рыба (лосось, скумбрия, лещ и т.д.)	1 кг	800 Вт	10-15 минут	Помешивайте
	Филе рыбы	500 г	800 Вт	5-10 минут	Помешивайте
	Фасоль, брокколи, цветная капуста, морковь, грибы и т. д.	500 г	900 Вт	5-10 минут	Поместите в стеклянную емкость с водой на дне и перемешайте.
	Картофель в мундире	500 г	900 Вт	10-15 минут	Проткнуть кожуру; перемешать

ВЫБОР ПОДХОДЯЩЕЙ ПОСУДЫ





Тип посуды	Выпечка/обжарка Ферментация при постоянной температуре	Пар	Микроволны
Керамика/фарфор 	Примечание: Не используйте контейнеры с красочными рисунками внутри, так как краски могут осыпаться.	✓	✓
Лакированные изделия 	✗	✗	✗
Металлические контейнеры, такие как алюминий 	Примечание: не используйте металлические емкости с ручками из резины.	Примечание: только для микроволновой печи	Примечание: только для микроволновой печи
Деревянные, бамбуковые, бумажные контейнеры 	Примечание: Бумажные контейнеры с термостойкой обработкой можно использовать при температуре. Примечание: пленка плавится под воздействием высоких температур. Примечание: пленка плавится под воздействием высоких температур.	Примечание: можно использовать деревянные, бамбуковые емкости и бумажные изделия с термостойкой обработкой.	✗
	✗	Примечание: пленка расплавится под воздействием пара высокой температуры.	✓
Алюминиевая фольга 	✓	✓	✗
	✗	✓	✓
	Примечание: можно использовать для ферментации при постоянной температуре.	✗	✗

<p>Термостойкие пластиковые контейнеры</p> 	<p>Примечание: Х можно использовать для ферментации при постоянной температуре.</p>		
<p>Нетермостойкие пластиковые контейнеры</p> 	<p>Примечание: Х можно использовать для ферментации при постоянной температуре.</p>		

Примечание: ✓ значит «подходит», × значит «не подходит»

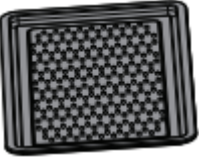
Инструкции по использованию принадлежностей.

Тип	Выпечка/обжарка Ферментация при постоянной температуре	Пар	Микроволны
			<p>Удалите, Х если используете функцию с микроволнами</p>
		<p>Рекомендуется использовать только 2 слоя Х для приготовления на пару.</p>	<p>Удалите, Х если используете функцию с микроволнами</p>

ЕЖЕДНЕВНЫЙ УХОД



Внимание: этот продукт следует регулярно обслуживать, чтобы максимизировать его производительность и продлить срок службы. Перед обслуживанием его необходимо отключить от сети и включить, чтобы убедиться, что питание отключено.

Не тяните за кабель, чтобы отключить комбинированные микроволновые печи.

Сначала следует снять насадку, а затем очистить внутренний бак тканью.

Категорически запрещается опрыскивать комбинированные микроволновые печи водой напрямую, а также не использовать сильные кислотные и щелочные моющие средства.

После каждого использования следует обслуживать внутренний бак. После того, как внутренний бак остынет, протрите весь внутренний бак сухой тканью или откройте дверцу комбинированных микроволновых печей, чтобы полностью высушить внутренний бак.

Если комбинированные микроволновые печи неисправны или не могут работать должным образом, отключите питание и не пытайтесь отремонтировать их самостоятельно.

Пожалуйста, прекратите его использование, отсоедините шнур питания и проверьте и подтвердите следующее, если во время использования возникнут какие-либо отклонения. При необходимости обратитесь в наш центр послепродажного обслуживания.

ЧАСТО ЗАДАВАЕМЫЕ ВОПРОСЫ



Проблема	Причина	Способ решения
Не работает панель управления	Возможно, включен замок от детей	Отключите замок от детей
	Поломка панели управления	Обратитесь в сервисный центр
Продукты не нагреваются	Не работает функция микроволн (работает обычный нагрев)	Обратитесь в сервисный центр
На дисплее ошибка Er02	Ошибка внутренних сенсоров. Обратитесь в сервисный центр	Обратитесь в сервисный центр

ГАРАНТИЙНЫЙ ТАЛОН

Уважаемый покупатель!

Мы благодарим Вас за выбор бытовой техники, поставляемой нашей компанией.

Перед началом работы убедительно просим Вас ознакомиться с руководством по эксплуатации, а также с условиями настоящей гарантии.

В целях Вашей безопасности рекомендуем Вам доверять установку изделий, их подключение к электрической сети специалистам, имеющим специальные допуски и лицензии на право выполнения данного типа работ!

Данная гарантия действует в течение _____ месяцев с момента продажи изделия, (в случае, если указана продавцом гарантия 36 месяцев, то данная гарантия включает в себя 2 года полной гарантии, и 1 год бесплатного сервиса) (дата продажи указывается Продавцом в гарантийном талоне) и распространяется на бытовую технику, поставляемую компанией Поставщиком, официально импортированную на территорию Республики Беларусь, прошедшую сертификацию, при условии соблюдения правил по эксплуатации и правильной установки (монтажа). Срок службы изделия _____

Дата изготовления указана на упаковке. Данная гарантия **ПОКРЫВАЕТ** стоимость запасных частей, материалов и работ по их замене, необходимых для устранения неисправностей, возникших в период действия данной гарантии по вине **ПРОИЗВОДИТЕЛЯ**. Устранение выявленных недостатков производится уполномоченными ремонтными организациями в сроки, установленные законодательством Республики Беларусь, если иное письменно не согласовано с Покупателем.

Срок исполнения услуги по ремонту до 45 дней. В случае задержки поставки комплектующих от поставщика, срок оказания услуги может быть продлен с уведомлением заказчика до 60 дней.

Заказчик обязан забрать прибор из ремонта в течение 5 рабочих дней после уведомления о готовности, согласованным способом связи. Стоимость хранения приборов после уведомления заказчика о его готовности, начиная с 6 рабочего дня составляет 0,1 базовой величины за 1 день хранения. В случае, если срок хранения составил более 30 календарных дней, сервисный центр оставляет за собой право распорядится прибором по своему усмотрению: утилизировать или реализовать. Сумма от реализации направляется на погашение затрат, связанных с ремонтом и хранением.

Данная гарантия НЕ РАСПРОСТРАНЯЕТСЯ и НЕ ПОКРЫВАЕТ:

- Расходов, связанных с демонтажем и повторной установкой техники, вызванной необходимостью проведения гарантийного ремонта;
- Расходов по работам, связанным с подготовкой изделия к работе и его настройке;
- Расходов по работам, связанным с заменой лампочек, фильтров и т. д. Если это предусмотрено конструкцией изделия и не требует его разборки; -стоимость расходных материалов (фильтры, лампочки), периодическая замена которых предусмотрена Производителем.

ГАРАНТИЙНЫЕ ОБЯЗАТЕЛЬСТВА ПРЕКРАЩАЮТСЯ ПРИ:

- утере гарантийного талона, отсутствии в талоне даты продажи и штампа Продавца, видимых исправлений в данных;
- нарушении Покупателем правил эксплуатации и ухода, указанных в инструкции;
- использовании изделия не для бытовых нужд (в производстве, общепите и т. п. или иных целях);
- неправильной установке (монтаже), подключении (в том числе к электрической сети, системам вентиляции);

- попадании внутрь посторонних предметов, жидкостей, насекомых, животных;
- наличии механических повреждений (вмятины, деформации корпуса, следы ударов), возникших по вине Покупателя во время эксплуатации, транспортировки или установки (монтажа) изделия;
- использовании изделия не по назначению;
- возникновении повреждений и неисправностей, вызванных воздействием природных факторов (наводнение, ураган, гроза и т.п.). Пожара, действиями третьих лиц;
- наличии следов (характерных повреждений), явно указывающих на превышение максимально допустимых отклонений в питающей сети (броски напряжения);
- обнаружении следов самостоятельного ремонта либо ремонта, проведенного лицами или организациями, не уполномоченными на это.

ВНИМАНИЕ!

Данный прибор не подходит для использования лицами (включая детей) с ограниченными физическими, умственными возможностями, с трудностями восприятия или лишенными опыта и знаний, если только они не были должным образом обучены пользованию прибором лицом, ответственным за их безопасность, или находятся под его присмотром.

Компания Поставщик, а также конечный Продавец данной продукции снимают с себя ответственность за возможный вред прямо или косвенно нанесенный изделием людям, животным, имуществу в случае, если это произошло в результате умышленных или неосторожных действий Покупателя, или третьих лиц.

При возникновении неисправностей, необходимо обращаться в авторизованный сервисный центр, либо, в случае отсутствия сервисного центра, доступного Покупателю, к Продавцу изделия.

СВЕДЕНИЯ О ТОВАРЕ

Наименование, модель _____

Серийный № _____

Продавец _____

Контактный телефон продавца _____

Подпись _____

Дата продажи _____

СЕРВИСНЫЙ ЦЕНТР:

Республика Беларусь, г.Минск, ул. Тимирязева, 121/4,

+375 (17) 350-15-25; +375 (44) 551-30-79

Внимание! В случае, если клиента не было на месте в заранее согласованное с сервисным центром время, то повторный выезд мастера будет платным, даже если это гарантийный ремонт!









Комплектность и работоспособность изделия проверены в моем присутствии. Претензий к внешнему виду не имею. С условиями настоящей гарантии ознакомлен.

ФИО покупателя, подпись

СВЕДЕНИЯ О РЕМОНТАХ

Организация, выполнившая ремонт		Организация, выполнившая ремонт	
Дата проведения ремонта		Дата проведения ремонта	
ФИО мастера, подпись		ФИО мастера, подпись	
Выполнены работы:		Выполнены работы:	

Организация, выполнившая ремонт		Организация, выполнившая ремонт	
Дата проведения ремонта		Дата проведения ремонта	
ФИО мастера, подпись		ФИО мастера, подпись	

Выполнены работы:		Выполнены работы:	
 Двойная изоляция.  Аппарат отвечает основным требованиям Европейских Директив СЕ  Внимание!  Инструкция по использованию  Обратитесь к справочнику по использованию  Использовать только внутри помещения  Знак IMQ  Данное изделие или его компоненты не должны утилизироваться вместе с бытовыми отходами, оно подлежит дифференциальному сбору для последующей переработки, в соответствии с действующим законодательством в каждой конкретной стране.		 Данное изделие отвечает требованиям Европейской Директивы 2000/96/ЕС Приведенный на приборе символ перевернутой корзины обозначает, что в конце срока службы это изделие, которое следует сдавать в утиль отдельно от домашних отходов, необходимо сдать в пункт сбора вторсырья для переработки электрической и электронной аппаратуры, или сдать продавцу при покупке новой эквивалентной аппаратуры. Пользователь несет ответственность за сдачу прибора в конце его срока службы в специальные организации сбора. Надлежащий сбор вторсырья с последующей сдачей старого прибора на повторное использование, переработку и утилизацию без несения ущерба окружающей среде помогает снизить отрицательное воздействие на неё и на здоровье людей, а также способствует повторному использованию материалов, из которых состоит изделие. Более подробные сведения об имеющихся способах сбора Вы можете получить, обратившись в местную службу вывоза отходов или же в магазин, где Вы купили изделие. Импортёры в страны ТС: • ЧТУП «ОгнивоТорг» Республика Беларусь, 220062 г.Минск, ул. Тимирязева 121/4, пом.33, тел.+375 (17) 215-17-25	
ИЗГОТОВИТЕЛЬ	АДРЕС ПРОИЗВОДСТВА		
Cata Electrodomesticos S.L., с/ Анабель Серура, 11 - Бизнес-центр Альбатрос, офис 2А, этаж 3, дверь А - 28108 Алькобендас, Испания	Zhongshan CNA-Gao Wei Electrical Appliances Co., Ltd. 46 South Industrial Avenue, Xiaolan Town, Zhongshan, Guangdong/Жонгшан СиЭнЭй-Гао Уэй Электрикал Эпплаэнсис Ко., Лтд. 46 Саус Индастриал Авеню, Сяолань Таун, Жонгшан, Гуандун, Китай		

Уважаемый покупатель! Ознакомьтесь, пожалуйста, с условиями гарантии.

Постановление Совета Министров Республики Беларусь от 14.06.2002 №778 (в редакции постановления Совета Министров Республики Беларусь 14.01.2009 №26)

Перечень непродовольственных товаров надлежащего качества, не подлежащих обмену и возврату
Технически сложные товары бытового назначения (электротовары, телерадиотовары, электромusзыкальные инструменты, фото- и киноаппаратура, телефонные аппараты и факсимильная аппаратура, часы, компьютеры бытовые персональные, ноутбуки, печатающие устройства, клавиатуры, мониторы (дисплей), сканеры и прочие устройства ввода и вывода, копировально-множительная техника, электрогазонокосилки, газонокосилки (триммеры) бензиновые, бензопилы, швейные машины, машины и аппараты вязальные, машины раскройные, для шитья меха, обметочные и стачивающе-обметочные, бытовое газовое оборудование и устройства, иные товары с питанием от сети переменного тока), на которые установлены гарантийные сроки и в техническом паспорте (заменяющем его документе) которых имеется отметка о дате продажи. А также игрушки* и средства личной гигиены*.

*За исключением товаров в герметичной упаковке.